

## PREGLED PROIZVODA

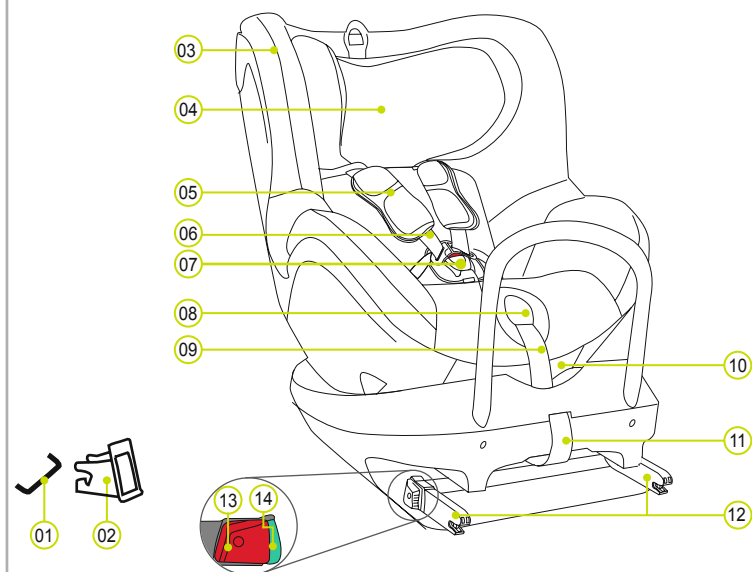

- 01 ISOFIX točke pričvršćivanja (automobil)
- 02 Vodilice za umetanje ISOFIX
- 03 Presvlaka
- 04 Uzglavlje
- 05 Jastučić za ramena
- 06 Pojasevi za ramena
- 07 Brava pojasa
- 08 Gumb za podešavanje
- 09 Pojas za namještanje
- 10 Gumb pomicanja sjedala

- 11 Platnena vrpca
- 12 Zatezač
- 13 Gumb otpuštanja
- 14 Pokazatelj ISOFIX
- 15 Odjeljak za pohranu

- 16 DUALFIX² R baza
- 17 Nožica potporna
- 18 Gumbi za podešavanje
- 19 Indikator nožice potporna
- 20 Tipka za okretanje

BRITAX RÖMER dječja autosjedalica	Testirano i potvrđeno u skladu s ECE* R 44/04	
	Grupa	Tjelesna masa
DUALFIX² R	0+ & 1	0 do 18 kg

- Dječja autosjedalica osmišljena je, testirana i potvrđena u skladu sa zahtjevima Europskog standarda za sigurnosnu opremu za djecu (ECE R 44/04). Testna oznaka E (u krugu) i broj potvrde nalaze se na narančastoj naljepnici potvrde (naljepnica na dječjoj autosjedalici).
- Potvrda neće biti valjana ako budete radili bilo kakve preinake na dječjoj autosjedalici.
- DUALFIX² R dječja autosjedalica smije se koristiti isključivo za zaštitu djeteta u vozilu. Nikada se ne smije koristiti kao sjedalo ili igračka kod kuće.
- Kod neovlaštenih izmjena postoji opasnost od ozljeda! Neovlaštene tehničke izmjene mogu umanjiti ili potpuno ukloniti zaštitna svojstva sjedalice. NE IZVODITE nikakve tehničke izmjene na sjedalici za bebe.
- Sjedalicu za bebe koristite isključivo na način opisan u korisničkim uputama.

\*ECE = Europski standard sigurnosne opreme za djecu

## FUNKCIJA JEDNOSTAVNOG PRISTUPA

DUALFIX² R 360° rotacija sjedala koja olakšava stavljanje djeteta u autosjedalicu i podizanje iz nje (funkcija jednostavnog pristupa).

**Prilikom korištenja u obrnutom smjeru:**  
Grupa 0+ (0-13 kg)  
Grupa 1 (9-18 kg)

1. Pritisnite sivi rotacijski gumb (20) i okrenite sjedalicu 90° u način lakog pristupa

**OPREZ!** Prije svake vožnje: provjerite je li rotirajući dio dječje autosjedalice potpuno uhvaćen tako što ćete provjeriti je li dječja autosjedalica u fiksnom položaju.

**Prilikom korištenja u smjeru okrenutom prema naprijed:**  
Grupa 1 (9-18 kg)

1. Pritisnite sivi rotacijski gumb (20) i okrenite sjedalicu 90° u način lakog pristupa

**OPREZ!** Prije svake vožnje: provjerite je li rotirajući dio dječje autosjedalice potpuno uhvaćen tako što ćete provjeriti je li dječja autosjedalica u fiksnom položaju.

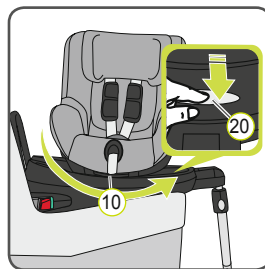

BRITAX EXCELSIOR LIMITED  
1 Churchill Way West  
Andover  
Hampshire SP10 3UW  
United Kingdom  
T.: +44 (0) 1264 333343  
F.: +44 (0) 1264 334146  
E.: service.uk@britax.com  
www.britax-roemer.com

BRITAX RÖMER  
Kindersicherheit GmbH  
Theodor-Heuss-Straße 9  
89340 Leipheim  
Germany  
T.: +49 (0) 8221 3670-199/-299  
F.: +49 (0) 8221 3670-210  
E.: service.de@britax.com  
www.britax-roemer.com

## UPORABA U VOZILU

Pratite upute za uporabu o korištenju sustava za vezivanje djece opisane u ovom priručniku za vlasnika vozila.

Sjedalo se može koristiti u svim vozilima opremljenim sustavima za pričvršćivanje ISOFIX. Informacije sjedalima na koja se mogu postaviti dječje autosjedalice u težinskoj klasi od 0-18 kg potražite u priručniku za vlasnika vozila.

Pričvršćivanje pomoću ISOFIX sustava i potporne nožice temelji se na poluuniverzalnom odobrenju. Autosjedalica se može koristiti isključivo u vozilima navedenim u priloženom popisu tipova vozila. Popis ovih tipova vozila neprekidno se ažurira. Najnoviju verziju možete zatražiti od nas ili je pronaći na internetskim stranicama [www.britax-roemer.com](http://www.britax-roemer.com). Svoju dječju autosjedalicu možete koristiti na sljedeće načine:

U smjeru vožnje	Da <sup>1)</sup>
Suprotno od smjera vožnje	Da <sup>1)</sup>
Sa sigurnosnim pojasom vozila koji ima 2 ili 3 sigurnosne točke	Ne
Na sjedalima s: ISOFIX priključcima (između površine sjedalice i naslona sjedala)	Da <sup>2)</sup>

(Pratite propise koji se primjenjuju u vašoj državi)

- 1) U smjeru vožnje 9-18 kg / Suprotno od smjera vožnje 0-18 kg
- 2) U smjeru vožnje 9-18 kg: Ako postoji prednji zračni jastuk: Gurnite suvozačvo sjedalo daleko prema natrag i potražite upute u priručniku za vlasnika vozila. Suprotno od smjera vožnje 0-18 kg: Dječje sjedalo nemojte stavljati na suvozačvo mjesto koje je opremljeno prednjim zračnim jastukom!

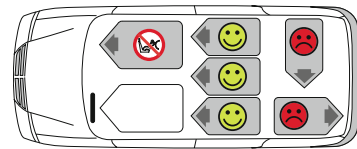

## ODRŽAVANJE

### Održavanje brave pojasa

Od vitalne je važnosti za sigurnost vašeg djeteta da brava pojasa ispravno radi. Kvarovi na bravi pojasa uglavnom nastaju zbog nagomilavanja prljavštine ili stranih tijela. Ovo su najčešći kvarovi:

- Zasuni brave samo polako iskaču kada se pritisne crveni gumb za otpuštanje.
- Zasuni brave više se ne blokiraju (npr. ako ih ponovno izbacite pa pokušate opet gurnuti).
- Zasuni brave umetnu se bez glasnog zvuka „klik“.
- Zasuni brave teško se umeću (možete osjetiti otpor).
- Brava se otvara samo ako primijenite iznimnu snagu.

### Rješenje

Isperite bravu pojasa tako da ponovno počne ispravno raditi.

### Čišćenje presvlake

Obavezno koristite originalne zamjenske presvlake za sjedalo BRITAX RÖMER jer je presvlaka sjedala sastavni dio sigurnosne dječje autosjedalice i koje je važno u ispravnom radu sustava. Zamjenske presvlake za sjedala možete kupiti u specijaliziranoj trgovini.

- Dječje sjedalo ne smije se koristiti bez presvlake.
- Presvlaku se može skinuti te je oprati blagim sredstvom za pranje u perilici rublja u ciklusu za osjetljive tkanine (30 °C). Pogledajte upute za pranje na etiketi koja se nalazi na presvlaci.
- Plastični dijelovi mogu se čistiti vodom i sapunom. Nemojte koristiti jaka sredstva za čišćenje (primjerice otapala).
- Pojas se može prati u mlakoj vodi pomiješanoj sa sapunom.
- Jastučići za ramena mogu se prati u mlakoj vodi pomiješanoj sa sapunom.

**OPREZ!** Nikada ne skidajte zasune brave (21) s pojaseva.

**OPREZ!** Dječje sjedalo ne smije se koristiti bez presvlake.

### Skidanje presvlake

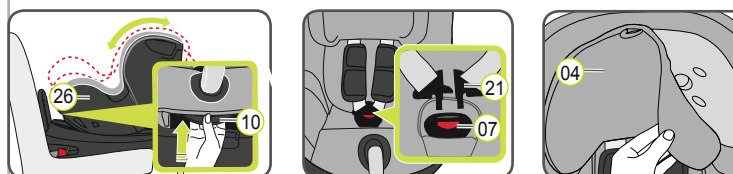

1. Uхватite gumb za pomicanje sjedala (10) i pomaknite sjedalo (26) iz ležećeg u uspravni položaj.

## UPUTE ZA ODRŽAVANJE

**OPREZ!** Osiguravanje potpunog učinka zaštite dječje autosjedalice:

- U slučaju nesreće tj. sudara u kojoj je brzina pri udaru veća od 10 km/h dječja autosjedalica može se oštetiti, ali to oštećenje možda neće odmah biti očito. U tom je slučaju nužno zamijeniti dječju autosjedalicu. Zbrinite ga na ispravan način.
- Redovite pregledavajte jesu li oštećeni važni dijelovi. Posebno mehanički dijelovi moraju biti u savršenom stanju.
- Za sprječavanje oštećenja, pazite da se dječja autosjedalica ne zaglavi između tvrdih predmeta (automobilska vrata, mehanizam za pomicanje sjedala, itd.).
- Uvijek provjeravajte je li dječja autosjedalica oštećena (ako, primjerice, padne).
- Dijelove dječje sjedalice nikad ne podmazujte ili ne nanosite ulje.
- Za ispravnu zaštitu vašeg djeteta, važno je da instalirate i koristite DUALFIX² R točno na način opisan u ovom priručniku.

Pratite propise za zbrinjavanje otpada koji se odnose na vašu zemlju.

Zbrinjavanje pakiranja	Kontejner za stiropor
Presvlaka	preostali otpad, termičko iskorištenje
Plastični dijelovi	U skladu s oznakama na određenom kontejneru
Metalni dijelovi	Kontejner za metal
Remeni pojas	Kontejner za poliester
Brava i zasun	Preostali otpad

2. Otpustite remene pojasa što je moguće više.
3. Otvorite bravu pojasa (07) (pritisnite crveni gumb).
4. Gurnite uzglavlje (04) u najniži položaj.
5. Skinite presvlaku s uzglavlja (04).
6. Otvorite kopče s lijeve i desne strane stražnjeg dijela presvlake.
7. Otključajte opšiveni rub presvlake pod rubom dječjeg sjedala. SAVJET: Počnite s bočnim ručkama i gornjim rubom dječjeg sjedala.
8. Povucite presvlaku prema gore preko okvira mehanizma za podešavanje pojasa.
9. Izvucite bravu pojasa (07) i kraj remena iz presvlake.
10. Povucite presvlaku malo prema gore i zatim je postavite zajedno s prorezom preko uzglavlja (04).

### Vraćanje presvlake:

Samo pratite korake suprotnim redoslijedom.

**OPREZ!** Provjerite jesu li remeni pojasa izvnuti i jesu li ispravno umetnuti u proreze sigurnosnog pojasa na presvlaci.

### Uklanjanje jastučića za ramena:

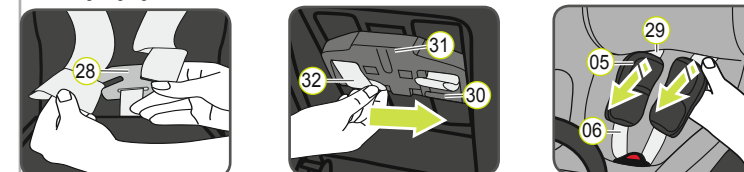

1. Opustite 5 struku bravu pojasa dječje autosjedalice što više možete. Otključajte pojaseve za ramena (06) sa stražnje strane dječje autosjedalice s elementa za spajanje (28).
2. Povucite prema dolje i jastučiće za ramena (05) i dvije pojaseve za ramena (06) prema naprijed kroz otvore (29). (prednji dio dječje autosjedalice)
3. Povucite pojas kroz (32) prorez plastičnog dijela (30) za podešavanje visine pojasa ramena (31).
4. Povucite jastučiće za ramena (05) kroz otvore (29) prema naprijed.
5. Uklonite jastučiće za ramena (05) s pojaseva za ramena (06).

### Vraćanje jastučića za ramena:

Samo pratite korake suprotnim redoslijedom.

**OPREZ!** Nikad ne koristite dječju autosjedalicu bez ispravno postavljenih jastučića za ramena.

- 0-18 kg
- 9-18 kg
- 0~4 god.

britax  
römer

## DUALFIX² R

Korisničke upute

HR



## ⚠ Pažljivo pročitajte ove upute i držite ih pri ruci u za to namijenjenom džepu na dječjoj autosjedalici.

### ⚠ Zaštita svih putnika u vozilu:

U slučaju hitnoga zaustavljanja ili nesreće, osobe ili predmeti u automobilu koji nisu ispravno vezani mogu ozlijediti druge osobe u vozilu.

Radi toga uvijek provjerite...

- jesu li leđni nasloni sjedala vozila blokirani (npr. jesu li zasuni na sklopivoj klupi lednog naslona umetnuti).
- jesu li svi teški predmeti ili predmeti oštiri rubova (npr. na polici) učvršćeni.
- imaju li sve osobe u vozilu pričvršćene pojaseve.
- dječja autosjedalica uvijek je u automobilu pričvršćena pomoću mehanizma za pričvršćivanje ISOFIX, čak kad dijete i nije na sjedalu.

### ⚠ Zaštita vašeg djeteta :

- Što je pojas bolje podešen na tijelu, to će vaše dijete biti sigurnije.
- Dijete nemojte ostavljati bez nadzora u dječjoj autosjedalici.
- Koristite na stražnjem sjedalu.

Pomaknite prednje sjedalo dovoljno prema naprijed da dijete ne može nogama dodirnuti leđni naslon prednjeg sjedala (za sprečavanje opasnosti od ozljede).

Dječja autosjedalica može se jako zagrijati na izravnom sunčevom svjetlu. Oprez: Dječja je koža osjetljiva i moglo bi doći do ozljede.

Dječju sjedalicu zaštitite od intenzivnog izravnog sunčevog svjetla kada je ne koristite.

Djetetu dozvolite da ulazi i izlazi iz vozila isključivo s pločnika.

Napravite pauze tijekom duljih putovanja i dajte djetetu priliku da potrči i poigra se.

### ⚠ Zaštita vašeg vozila:

Neke preslake sjedala vozila izrađene od osjetljivijih materijala (npr. velur, koža, i sl.) mogle bi se oštetiti uslijed korištenja dječje autosjedalice.

Za optimalnu zaštitu preslaka sjedala preporučujemo vam korištenje zaštite za sjedalo vozila BRITAX RÖMER koja je dostupna u našoj seriji dodatnog pribora.

## UGRADNJA

### Pripreme radnje



1. Ako vodilice za umetanje ISOFIX nisu dio standardne opreme vašeg vozila, pričvrstite dvije vodilice za umetanje (02) koje dolaze sa sjedalom\* za dvije točke za pričvršćivanje ISOFIX (01) na vašem vozilu tako da je prekidač okrenut prema gore.

SAVJET: Točke za pričvršćivanje ISOFIX nalaze se između površine i lednog naslona sjedala vozila.

2. Podignite uzglavlje na sjedalu vozila u uspravni položaj.

\* Vodilice za umetanje olakšavaju postavljanje dječje autosjedalice uz pomoć točaka za pričvršćivanje ISOFIX te sprečavaju oštećenja na preslaci sjedala. Kada se ne koriste, skinite ih i pohranite na sigurno mjesto. U vozilima sa sklopivim leđnim naslonom vodilice za umetanje treba ukloniti prije sklapanja lednog naslona. Probleme koji mogu nastati uglavnom uzrokuje prljavština ili strani objekti na vodilicama za umetanje i kukicama. Očistite moguću prljavštinu ili strane predmete da biste riješili tu vrstu problema.

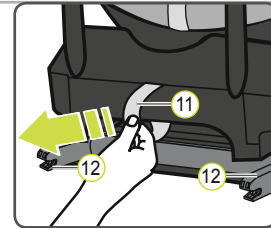

1. Povucite sivu platnenu vrpцу (11) i izvucite obje ručice za pričvršćivanje (12).
2. Postavite dječju autosjedalicu na sjedalo vozila tako da je okrenuto u smjeru vožnje.

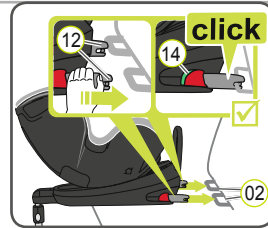

3. Uхватite dječju autosjedalicu s obje ruke i čvrsto gurnite pričvršne ručice (12) u vodilice za umetanje (12) dok se učvrste s obje strane i dok ne čujete zvuk klik. Zeleni ISOFIX indikatori (14) sada moraju biti vidljivi s obje strane.

⚠ OPREZ! Pričvršne ručice ispravno su umetnute samo ako su pokazatelji ISOFIX (14) u potpunosti zeleni.

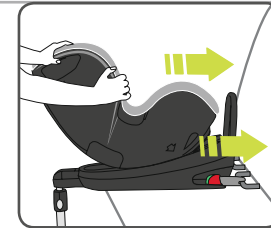

4. Dječju autosjedalicu snažno gurnite što je moguće više prema natrag.

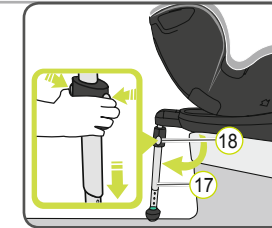

5. Povucite potpornu nožicu (17) što dalje moguće od naslona dječje sjedalice.
6. Pritisnite oba gumba za podešavanje (18) i izvucite potpurnu nožicu (17) sve dok čvrsto ne dotakne pod vozila.

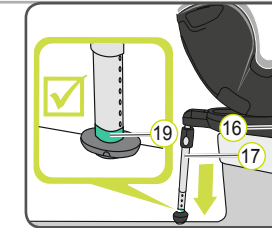

7. Indikator potporne nožice (19) mora biti potpuno zelen.
- ⚠ OPREZ! Potporna nožica (17) nikad ne smije biti ostavljena da stoji u zraku bez potporne ili je osloniti na druge predmete. Također, vodite računa da potporna nožica (17) dne podiže DUALFIX<sup>2</sup> R bazu (16) s površine sjedala automobila.



8. Protresite dječju autosjedalicu te na taj način provjerite je li sigurno pričvršćena te ponovno provjerite jesu li ISOFIX indikatori (14) u potpunosti zeleni.

→ Vaša autosjedalica sad je potpuno postavljena

9. Slijedite korake u odjeljku „ZAŠTITITE SVOJE DIJETE“.

## VEZIVANJE DJETETA



Ispravno podešeno uzglavlje (04) pruža optimalnu zaštitu za vaše dijete u dječjoj autosjedalici. Uzglavlje (04) mora biti postavljeno tako da pojasevi za ramena (06) budu na istoj razini kao i ramena djeteta ili malo iznad.

► Pojasevi za ramena (06) ne smiju prolaziti iza leđa djeteta ili na visini ušiju ili iznad njih.

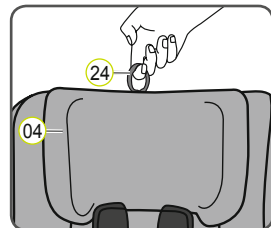

1. Povucite prsten za podešavanje (24) uzglavlja (04) prema gore.
2. Pomaknite uzglavlje (04) na ispravnu visinu pojasa za ramena i provjerite je li ispravno umetnuto tako da lagano gurnete uzglavlje (04) prema dolje.

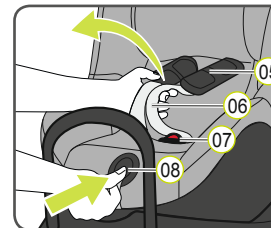

3. Otvorite bravu pojasa (07) (pritisnite crveni gumb)
4. Pritisnite gumb za podešavanje (08) i istovremeno povucite oba pojasa za ramena (06) prema naprijed. Nemojte povlačiti jastučice za ramena (05).
5. Posjednite dijete u dječju autosjedalicu.
6. Zajedno vodite dva zasuna brave (21) prije nego što ih umetnete u bravu pojasa (07) - trebali biste čuti zvuk klik.
7. Povucite pojasa za podešavanje (09) dok pojas ne bude ravan i uz tijelo vašeg djeteta.

⚠ OPREZ! Izvucite pojas za podešavanje prema naprijed.

⚠ OPREZ! Pojas za kukove (22) mora se postaviti što niže moguće na kukovima djeteta.

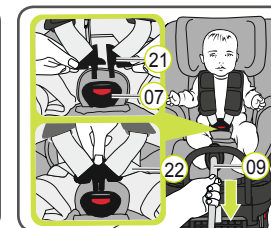

## POLEGNUTI POLOŽAJI

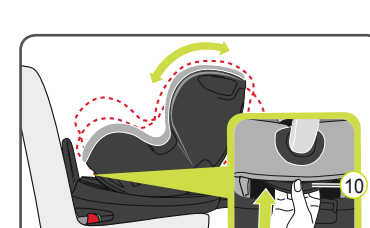

DUALFIX<sup>2</sup> R se može postaviti u brojne različite položaje. Položeni položaj možete izmijeniti dok dijete sjedi u dječjoj autosjedalici.

Najpolegnutiji položaj ujedno je i najugodniji položaj za dijete kada spava.

Za promjenu položaja uhvatite gumb za pomicanje sjedalice (10) i gurnite sjedalicu u željeni položaj.

## UMETAK ZA NOVOROĐENČE

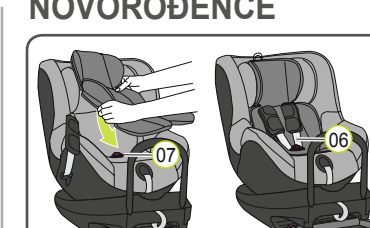

Nije sadržano u opsegu isporuke, dostupno je kao dodatni pribor i preporučeno je posebno za dojenčad.

Naš umetak za novorođenčce razvijen je upravo za posebne potrebe novorođenčadi. Prigušene zaštitne obloge od pjenaste spužve nude vrlo posebnu zaštitu i visoku udobnost za vašu bebu. Zahvaljujući smanjenoj površini sjedala vaša beba može ležati ravnije - u udobnom, ergonomskom položaju.

## ROTACIJSKA FUNKCIJA + IZMIJENA GRUPA

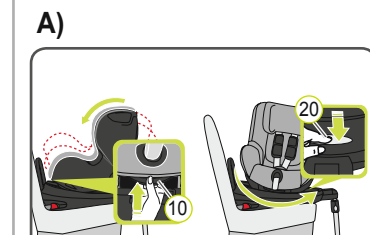

A) Promjena od sjedalice okrenute unatrag na okrenutu naprijed:

1. Pritisnite sivi rotacijski gumb (20) i okrenite sjedalicu u smjeru vožnje.

⚠ OPREZ! Prije svake vožnje: provjerite je li rotirajući dio dječje sjedalice potpuno uhaćen tako što ćete pokušati pomaknuti sjedalicu u oba položaja.

⚠ OPREZ! Ne koristite dječju autosjedalicu okrenutu prema naprijed ako je dijete lakše od 9 kg.

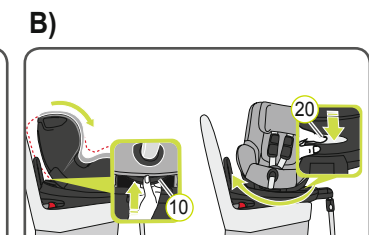

B) Promjena od sjedalice okrenute unaprijed na okrenutu unatrag:

1. Pritisnite sivi rotacijski gumb (20) i okrenite sjedalicu u smjeru suprotnom od smjera vožnje.

⚠ OPREZ! Prije svake vožnje: provjerite je li dječja autosjedalica podešena na ispravnu grupu i ispravne konfiguracije za vaše dijete.

⚠ OPREZ! Prije svake vožnje: provjerite je li rotirajući dio dječje sjedalice potpuno uhaćen tako što ćete pokušati pomaknuti sjedalicu u oba položaja.

### ⚠ Da bi vaše dijete bilo sigurno, prije svake vožnje provjerite.....

- je li dječja autosjedalica s obje strane uhvaćena ručicama za pričvršćivanje ISOFIX (12) na točkama pričvršćivanja ISOFIX (01) i jesu li ISOFIX indikatori (14) potpuno zeleni;
- je li dječja autosjedalica sigurno pričvršćena;
- je li potporna nožica čvrsto položena na pod vozila te je li indikator potporne nožice (19) zelene boje;
- jesu li pojasevi dječje autosjedalice postavljeni uz tijelo, ali da ne stežu dijete;
- jesu li pojasevi za ramena (06) ispravno podešeni i jesu li pojasevi zavrnuti;
- jesu li jastučici za ramena (05) na ispravnom položaju na djetetovom tijelu;
- jesu li zasuni brave (21) umetnuti u bravu pojasa (07).

⚠ OPREZ! Ako vaše dijete pokuša otvoriti ISOFIX gumbе za otpuštanje (13) ili bravu pojasa (07), obavite se što prije zaustavite. Provjerite je li dječja autosjedalica ispravno pričvršćena kako bi dijete bilo zaštićeno na odgovarajući način. Podučite dijete mogućim opasnostima.

### Skidanje dječje autosjedalice s mehanizmom ISOFIX

1. Pritisnite oba gumba za podešavanje (18) i gurnite donji dio potporne nožice (17) u gornji dio dok potpuno ne uđe u njega. Otpustite gumbе za podešavanje (18) kako bi se fiksirala nožica u zaključanom položaju
2. Gurnite zeleni ISOFIX indikator (14) i crveni gumb otpuštanja (13) koji se nalazi na dvjema pričvršnim ručicama (12) jedan prema drugom. Pričvršne ručice (12) se otpuštaju.
3. Gurnite pričvršne ručice ISOFIX (12) natrag u dječje sjedalo (26) → Prilikom vraćanja pričvršnih ručica čuje se zveckanje.

SAVJET: Ručice za pričvršćivanje sigurne su od oštećenja kada ih se gurne natrag u podnožje sjedala.

⚠ OPREZ! Izvadite dječju autosjedalicu iz vozila. Dječja autosjedalica ne smije se voziti u automobilu ako nije ispravno pričvršćena.