

1. INFORMACIÓN GENERAL DEL PRODUCTO

Nos alegramos de que nuestro TRIFIX i-SIZE pueda acompañar a su hijo a través de una nueva etapa de su vida. Para poder proteger bien al niño, es imprescindible instalar y utilizar el DUALFIX i-Size tal y como se indica en estas instrucciones.

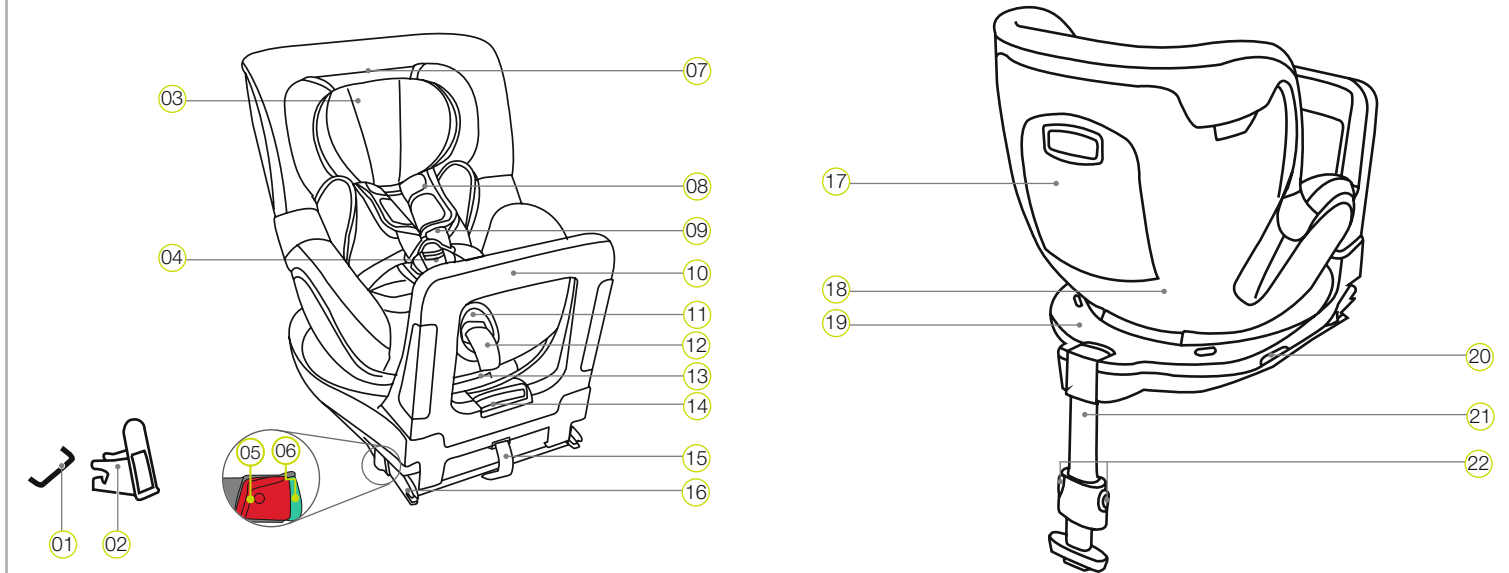

- 01 Puntos de sujeción ISOFIX (vehículo)
- 02 Guías de inserción ISOFIX
- 03 Reposacabezas
- 04 Broche del cinturón
- 05 Botón de desbloqueo
- 06 Botón de seguridad
- 07 Botón de aflojamiento reposacabezas
- 08 Cojines para los hombros
- 09 Correas de los hombros
- 10 Estribo de amortiguación
- 11 Tecla de ajuste
- 12 Cinturón regulador
- 13 Empuñadura de ajuste de inclinación
- 14 Empuñadura de ajuste estribo de amortiguación
- 15 Lazo de tejido:
- 16 Brazos de enganche ISOFIX
- 17 Caja para manual de uso
- 18 Bandeja de asiento
- 19 Pieza inferior de bandeja
- 20 Botón giratorio
- 21 Pie de apoyo
- 22 Botones de ajuste brazo de apoyo

4. FUNCIÓN DE ACCESO / SALIDA

- Pulsar el botón giratorio 20 lateralmente en la parte inferior 18 y girar simultáneamente la bandeja de asiento 18 por 90° en dirección de la puerta del vehículo.
- A continuación se podrá colocar o retirar el niño cómodamente.
- Asegurar el niño (véase capítulo 8. USO DEL ASIENTO INFANTIL)
- Girar la bandeja del asiento 18 por 90°, de regreso a la dirección de marcha adecuada para la edad del niño, hasta que encastre con un sonido audible.
- Asegurarse que ambos indicadores 27 presenten el color negro. En caso de que uno de los indicadores presente el color rojo, la bandeja del asiento 18 no estará correctamente encastrada.

Atención: Antes de cada viaje, asegúrese que la bandeja de asiento 18 encastre por completo y ambos indicadores presenten el color negro.

5. CONSERVACIÓN Y MANTENIMIENTO

Limpia

Usar siempre fundas de asiento de repuesto originales de BRITAX RÖMER. La funda de asiento es un componente integral del asiento para niños y cumple con funciones importantes para asegurar el funcionamiento correcto del sistema. Las fundas de asiento de repuesto las puede obtener en su distribuidor especializado.

- La funda puede retirarse y lavarse con un detergente suave con el programa de prendas delicadas de la lavadora (30° C). Preste atención a las instrucciones en la etiqueta con las instrucciones de lavado de la funda.
- El adaptador para bebés puede ser lavado de la misma manera como la funda. Retirar las piezas de espuma del elemento superior e inferior antes de lavarlos. Estos no deben ser lavados.
- Es posible retirar las hombreras para lavarlas con lejía jabonosa.
- Las piezas de plástico y las correas se pueden lavar con una lejía jabonosa. No utilice ningún detergente corrosivo (como disolventes).

Mantenimiento del broche del cinturón

Un requisito para la seguridad del niño es que el broche 04 del cinturón funcione correctamente. Errores de funcionamiento del broche de la correa por lo general 04 provienen de acumulaciones de suciedad o de cuerpos extraños.

- Las lengüetas son expulsados lentamente, después 29 de pulsar la tecla de desbloqueo roja.

- Las lengüetas no encastran (es decir, salen nuevamente 29 cuando se intenta meterlas).
- Las lengüetas 29 encajan sin que suene un "clic" claro.
- Es difícil introducir 29 las lengüetas (se siente una resistencia).
- El broche 04 sólo se abre ejerciendo mucha fuerza.

Solución: Limpie el broche del cinturón 04, para que vuelva a funcionar sin problemas

Limpieza del broche del cinturón

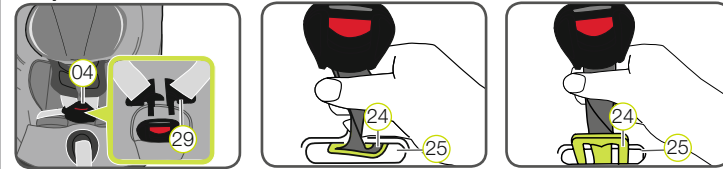

- Retirar la funda del asiento, tal como se lo describe a continuación bajo "Retirar la funda".
- Gire la correa de entrepierna con la placa metálica 24 que contiene el broche del cinturón 04 en la bandeja del asiento 18 por 90° en la ranura longitudinal.
- Empuje la placa metálica 24 con el borde angosto hacia adelante a través de la ranura de la correa 25.
- Deje el broche 04 en agua caliente con detergente durante una hora como mínimo. Enjuague bien el broche de la correa y séquelo.
- Empuje la placa metálica 24 desde adelante por completo en la ranura longitudinal.
- Gire la correa de entrepierna con la placa metálica 24 por 90° hasta que se enganche transversalmente hacia la dirección de marcha en la ranura de la correa 25 de la bandeja del asiento 18.

- Atención: ¡PELIGRO!** Compruebe la fijación segura del broche del cinturón 04 tirando fuertemente del broche 17.
- Enhebre el broche del cinturón 04 a través del cojinete de entrepierna 23 en la funda y fije el cierre de velcro y la funda.

Retirar la funda

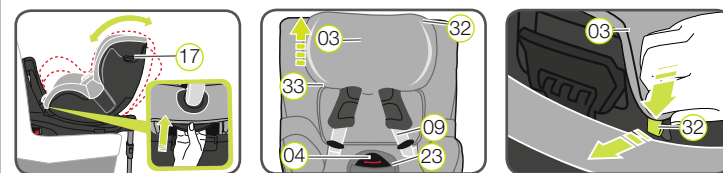

2. HOMOLOGACIÓN

En estas instrucciones se utilizan los siguientes símbolos:

Símbolo	Palabra de alerta	Explicación
⚠	¡PELIGRO!	Riesgo de producirse daños personales graves
⚠	¡ADVERTENCIA!	Riesgo de producirse daños personales leves
⚠	¡PRECAUCIÓN!	Peligro de daños materiales
ℹ	¡CONSEJO!	Observaciones útiles

El DUALFIX i-SIZE ha sido desarrollado únicamente para asegurar su niño en el vehículo.

BRITAX RÖMER Asiento para niños	Control y autorización conforme a ECE* R 129/01	
	Tamaño corporal	Peso corporal
DUALFIX i-SIZE	40-105 cm	≤ 18 kg

*ECE = Norma europea para equipos de seguridad

El asiento infantil ha sido diseñado, probado y autorizado conforme a las exigencias de la norma europea para dispositivos de seguridad para niños (ECE R 129/01). El distintivo de control E (en un círculo) y el número de autorización se encuentran en la etiqueta de homologación de color naranja (pegatina en el asiento infantil).

Atención: ¡PELIGRO! La homologación deja de ser válida en el momento en que se realice alguna modificación en el asiento infantil. Las modificaciones debe efectuarlas exclusivamente el fabricante. Mediante modificaciones técnicas propias se puede reducir o eliminar por completo la función protectora del asiento. No realice modificaciones técnicas en el asiento para niños.

Atención: ¡PELIGRO! El DUALFIX i-SIZE sólo se debe utilizar para la seguridad de su hijo en el vehículo. En ningún caso es adecuado como asiento o juguete en casa.

- Coloque la bandeja del asiento 17 en la posición más plana.
- Suelte las correas para los hombros 09 y abra el broche de la correa 04.
- Coloque el reposacabezas 03 en la posición superior.
- Cuelgue en el reposacabezas 03 primero el lazo de goma 33 en el borde inferior, a continuación los ganchos 32 al borde superior y retire la funda.
- Coloque el reposacabezas 03 en la posición inferior.
- Abra los botones a la izquierda y a la derecha del respaldo de la funda y enhebrar las correas de hombros 09 a través de la ranura.
- Abra el cierre de velcro en el cojín de entrepierna 23.
- Descuelgue los lazos de goma en el sector de las piernas 33 así como las tarjetas de plástico.
- Descuelgue la costura elástica de la funda del borde inferior de la bandeja del asiento.
- Coloque la funda desde abajo sobre la tecla de ajuste 13 con la correa de ajuste, el broche de la correa 04 y la ranura sobre el reposacabezas 03.

Atención: ¡PELIGRO! El asiento infantil no debe utilizarse sin el forro.

Coloque nuevamente la funda:

Para colocar la funda, siga la secuencia inversa.

Atención: Las correas no deben estar retorcidas y deben estar correctamente en las ranuras de la correa de la funda.

Retirar las hombreras

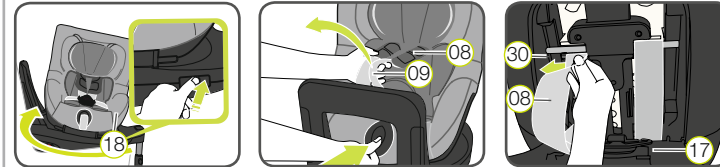

- Coloque la bandeja del asiento 18 en la posición más plana.
- Afloje las hombreras 09 hasta donde sea posible.
- Abra las hombreras 08 en los cierres de velcro laterales.
- Abra la bandeja de instrucciones 17.
- Retire las hombreras 09 un poco y cuelgue los lazos inferiores de las hombreras 08 de los pasos de plástico 30 del ajuste de altura.
- Tire de las hombreras 08 hacia adelante de las ranuras de la correa.

Coloque nuevamente las hombreras:

Cumpla con los pasos para retirarlas en orden inverso.

Atención: Las hombreras 08 y las correas no deben estar retorcidas o sustituidas. Las correas de hombros 09 deben estar en las hombreras 08, debajo de la cubierta negra.

3. UTILIZACIÓN EN EL VEHÍCULO

¡Rogamos observe las instrucciones para la utilización de sistemas de retención infantil incluidas en el manual de instrucciones de su vehículo. Tenga en cuenta posibles limitaciones por el airbag.

En el manual de uso del vehículo constan las informaciones acerca de los asientos del vehículo que han sido habilitados según la norma ECE R16 como sistemas de soporte de asientos de niños.

Posibilidades de uso DUALFIX i-SIZE:

BRITAX RÖMER Asiento para niños	Posición de asiento vehículo con ISOFIX	
	i-Size	No i-Size
DUALFIX i-SIZE	✓	✓ Véase lista de tipo

Usos permitidos del asiento infantil:

en el sentido de la marcha	sí ¹⁾
en sentido contrario a la marcha	sí ¹⁾
Con cinturón de seguridad de 2 o 3 puntos	No
en asientos con: Fijaciones ISOFIX	sí ²⁾

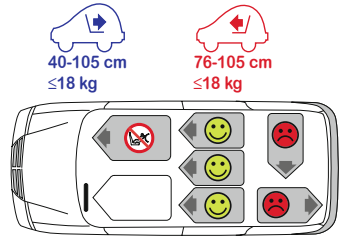

(Tenga en cuenta las normas válidas en su país)

¹⁾ En sentido de marcha 76-105 cm / contrario a la dirección de marcha 40-105 cm

²⁾ En sentido de marcha 76-105 cm: En caso de constar un airbag de acompañante: Coloque el asiento del acompañante en su posición posterior y cumpla con posibles indicaciones en el manual de uso de su vehículo. En sentido contrario de marcha 40-105 cm: No lo utilice en asientos del copiloto con airbag frontal activo.

Contacto

BRITAX RÖMER
Kindersicherheit GmbH
Theodor-Heuss-Straße 9
D-89340 Leipheim
Alemania
T: +49 (0) 8221 3670 -199/-299
F: +49 (0) 8221 3670 -210
C.: service.de@britax.com
www.britax.com

BRITAX EXCELSIOR LIMITED
1 Churchill Way West
Andover
Hampshire SP10 3UW
United Kingdom
T: +44 (0) 1264 333343
F: +44 (0) 1264 334146
E: service.uk@britax.com
www.britax.com

40 - 105 cm
≤ 18 kg



DUALFIX i-SIZE

INSTRUCCIONES DE USO

ES



6. INSTRUCCIONES DE SEGURIDAD

⚠ Le rogamos que lea detenidamente estas instrucciones y que las guarde en el compartimento previsto para ello (17) en el asiento infantil para poder consultarlas en cualquier momento. Las instrucciones deben acompañar al asiento infantil en el caso de que este se entregue a terceros. Para que el DUALFIX i-SIZE pueda proteger correctamente al niño, es importante que lo utilice tal como se lo describe en este manual de uso. En caso dado, realizar algunos ajustes del asiento de niño para conocer las limitaciones durante el uso de las posiciones del asiento "i-Size".

⚠ ¡PELIGRO! Para la protección del niño:

- En el caso de producirse un accidente con una velocidad de impacto superior a 10 km/h, el asiento infantil podría dañarse bajo ciertas circunstancias sin que los daños sean visibles. En este caso, deberá sustituirse el asiento infantil. Rogamos lo elimine de la forma correcta.
- Lleve el asiento infantil a que lo inspeccionen exhaustivamente en caso de haberse dañado (por ejemplo, si se ha caído al suelo).
- Compruebe con regularidad que todas las partes importantes no presenten daños. Asegúrese de que todos los componentes, especialmente los mecánicos, funcionen perfectamente.
- Jamás engrase ni lubrique componentes del asiento infantil.
- No deje nunca al niño sin vigilar en el asiento infantil dentro del vehículo.
- Permita que el niño suba y baje del vehículo solamente por el lado de la acera.
- Proteja el asiento infantil contra una intensiva radiación directa del sol. Bajo la radiación solar directa, el asiento infantil puede calentarse mucho. La piel de los niños es muy sensible y podría dañarse.
- Cuanto más ajuste el cinturón al cuerpo del niño, mayor será la seguridad. Por lo tanto, evite que el niño porte ropas gruesas por debajo del cinturón.
- En los trayectos largos, haga pausas regularmente para darle al niño la oportunidad de moverse y de jugar.
- Uso en el asiento posterior: coloque el asiento delantero lo más adelantado posible, de manera que el niño no pueda tocar con los pies el respaldo del asiento delantero (para evitar el peligro de que se lesione).

⚠ ¡PELIGRO! Para mayor protección de todos los ocupantes del vehículo: En caso de frenada de emergencia o accidente, los objetos y las personas que no estén asegurados pueden lesionar a otros ocupantes. Por ello, es recomendable que se asegure de que:

- No use otros puntos de contacto que los descritos en este manual y los marcados en el asiento infantil.
- los respaldos de los asientos del vehículo estén fijados (p. ej.: bloquee el asiento trasero abatible).
- todos los objetos pesados o de bordes afilados que vayan en el vehículo estén bien sujetos (p. ej. en la percha).
- todos los ocupantes lleven abrochado el cinturón de seguridad;
- el asiento infantil esté siempre bien fijado en el vehículo, aunque no esté ocupado.

⚠ ¡ADVERTENCIA! Para la protección durante la manipulación del asiento infantil:

- No utilice nunca el asiento infantil si este no está colocado en un asiento del automóvil, ni siquiera para probar el asiento.
- Para evitar daños, preste atención a que el asiento infantil no se encuentre aprisionado entre piezas duras (puerta del automóvil, riel del asiento, etc.).
- Cuando no utilice el asiento infantil, guárdelo en un lugar seguro. No deposite ningún objeto pesado sobre el asiento y no lo guarde directamente al lado de fuentes de calor ni bajo la luz directa del sol.

⚠ ¡PRECAUCIÓN! Para mayor protección de su vehículo:

- Ciertas tapicerías de asientos de automóviles fabricadas con materiales delicados (p. ej. terciopelo, cuero, etc.) podrían sufrir marcas de desgaste al utilizarse asientos infantiles. Para proteger óptimamente las tapicerías, le recomendamos la utilización de la base para asientos infantiles BRITAX RÖMER incluida en nuestra gama de accesorios.

7. TRABAJOS PREPARATORIOS



- Si su vehículo no está equipado de serie con las guías de inserción ISOFIX, enganche las dos guías de inserción (02), incluidas en el volumen de suministro del asiento*, con el corte que indica hacia arriba, en los dos puntos de sujeción ISOFIX (01) de su vehículo.

ⓘ ¡CONSEJO! Los puntos de sujeción ISOFIX se encuentran entre la superficie de asiento y el respaldo del asiento del vehículo.

- Levante, hasta la posición superior, el reposacabezas del asiento del vehículo.

* Las guías de inserción facilitan la colocación del asiento infantil con ayuda de los puntos de sujeción ISOFIX y evitan que se produzcan daños en la tapicería de los asientos del vehículo. Mientras no se estén utilizando, retírelas y guárdelas en un lugar seguro. En el caso de vehículos con respaldos abatibles, antes de bajar los asientos deben retirarse las guías de inserción. Otros problemas que pueden surgir suelen deberse a la suciedad o a cuerpos extraños en las guías de inserción y en los ganchos. Elimine la suciedad o los cuerpos extraños para remediar dichos problemas.

8. INSTALACIÓN DEL ASIENTO INFANTIL

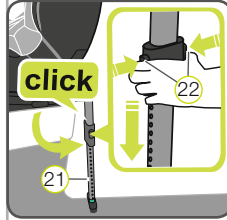
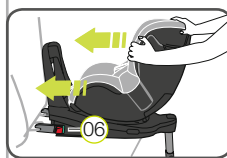
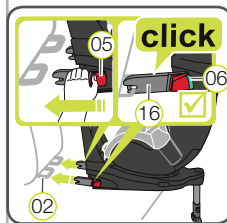
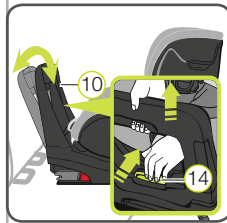

9. CAMBIAR EL SENTIDO DE MARCHA

El DUALFIX i-SIZE puede:

- ser colocado de 40-105 cm (≤18 kg) hacia atrás.
- A partir de 15 meses: ser colocado de 76-105 cm (≤18 kg) hacia adelante.

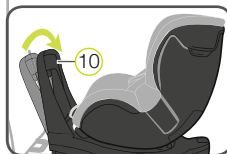
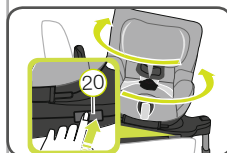

1. ADAPTAR ESTRIBO DE AMORTIGUACIÓN

- Coloque el asiento infantil en sentido inverso sobre un asiento del vehículo homologado para ello de forma que quede orientado en el sentido de la marcha.
- Sujete con una mano la empuñadura de ajuste (14) en el estribo de amortiguación (10) y tire simultáneamente con la otra mano del estribo de amortiguación (10) hacia arriba hasta que se haya soltado.
- Adaptar el ángulo del estribo de amortiguación (10) al ángulo del asiento de su respaldo del vehículo, de manera que el estribo de amortiguación (10) encastre audiblemente.

2. PREPARAR EL ISOFIX

- Tire del lazo gris de tela (15), hasta haber desplegado por completo los brazos de encaje ISOFIX (16).
- Presione, por ambos lados del asiento, el botón verde de seguridad (06) contra el botón rojo de desbloqueo (05). De este modo garantiza que ambos ganchos del brazo de enganche ISOFIX (16) estén abiertos y listos para su utilización.

3. FIJAR ISOFIX

- Posicione los dos brazos de enganche ISOFIX (16) directamente delante de ambas guías de inserción (02).
- Introduzca los dos brazos de enganche ISOFIX (16) en las guías de inserción (02) hasta que los brazos de enganche ISOFIX (16) encajen en los dos lados de forma audible.

⚠ ¡PELIGRO! El botón verde de seguridad (06) debe estar visible por ambos lados para que el asiento infantil esté correctamente fijado.

4. FIJAR EL ASIENTO

Empuje el asiento lo más posible contra el respaldo del asiento del vehículo.

5. CONTROLAR FIJACIÓN

Zarandee el asiento infantil para asegurarse de que esté bien fijado y revise de nuevo los botones de seguridad (06) para garantizar que ambas indicaciones se vean completamente verdes.

6. INSTALAR BRAZO DE APOYO

- Retire el brazo de apoyo (21) lo suficientemente lejos del lado posterior del asiento hasta que suene un ruido de encastre y el brazo de apoyo (21) haya sido desplegado por completo. La marcación roja no debe estar visible.
 - Pulse los botones de ajuste (22) y tire del brazo de apoyo (21) hasta que se asiente de forma segura sobre el suelo del vehículo. La indicación en el brazo de apoyo (21) debe estar completamente en verde y los dos botones de ajuste (22) deben encastrar audiblemente.
- ⚠ PELIGRO!** El brazo de apoyo (21) no debe quedar colgando en el aire o estar apoyado sobre un objeto. Tener en cuenta que el brazo de apoyo (21) no levante la pieza inferior del DUALFIX i-SIZE (19) de la superficie del asiento del vehículo.

10. USO DEL ASIENTO INFANTIL

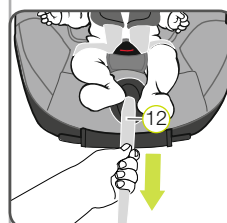
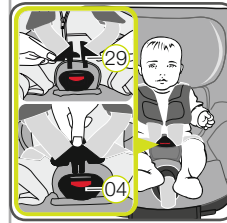
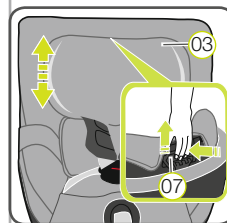
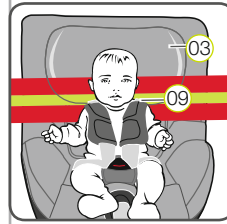
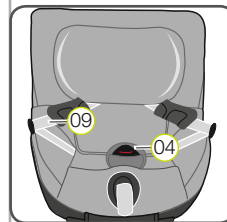
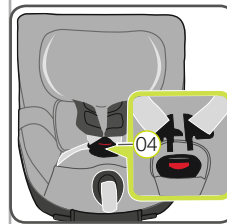
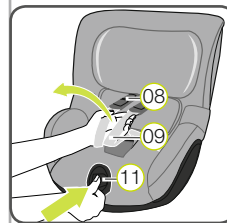

1. SOLTAR LAS HOMBRRAS

Para soltar las correas de hombro, pulse en el botón de ajuste (11) y tire simultáneamente ambas correas de hombro (09) hacia adelante.

⚠ ¡AVISO! No tire de las hombreras (08).

2. ABRIR EL BROCHE DE LA CORREA

Para abrir el broche de la correa (04) pulse el botón rojo en el broche de la correa.

3. SENTAR NIÑO EN EL ASIENTO INFANTIL

Siente a su niño en el asiento infantil. Tenga en cuenta que el broche (04) debe estar hacia adelante y coloque el niño en el asiento infantil.

⚠ ¡PELIGRO! Utilice el asiento infantil únicamente en dirección de retro en el asiento del acompañante cuando el Airbag frontal está desactivado.

4. COLOCAR LAS CORREAS DE HOMBROS

Pase las correas de hombros (09) sobre los hombros del niño.

⚠ ATENCIÓN: Las correas de hombros (09) no deben estar retorcidas o cambiadas.

5. AJUSTAR EL REPOSACABEZAS

Un reposacabezas correctamente ajustado (03) garantiza la óptima protección del bebé en el asiento.

El reposacabezas (03) tiene que estar ajustado de tal forma, que los cinturones de los hombros (09) queden a la altura de los hombros del niño o un poco encima.

- Las correas de hombros (09) deben estar ajustadas de tal manera que transcurran horizontalmente o se encuentren encima de los hombros de su niño.
- Los cinturones de hombro (09) no deben pasar detrás de la espalda del niño, a la altura o sobre las orejas.

Para ajustar el reposacabezas:

- Suelte la correa (8.1)
- Pulse el botón de desbloqueo (07) del reposacabezas (03) y desplace el reposacabezas (03) hasta haber alcanzado la altura correcta de la correa de hombros.
- Controle si el reposacabezas (03) está correctamente encastrado, desplazando el reposacabezas (03) ligeramente hacia abajo.

6. CERRAR EL BROCHE

Una las dos lengüetas del broche (29) y encástrelas con un ruido audible en el broche de la correa (04).

7. TENSAR LA CORREA DE AJUSTE

Tire del cinturón regulador (12), hasta que los cinturones queden bien ajustados de forma uniforme al cuerpo del niño.

⚠ ¡ADVERTENCIA! Los cinturones de la cadera deben quedar tan tensados como sea posible.

⚠ Para mayor seguridad del niño, antes de cada desplazamiento compruebe que...

- por ambos lados del asiento infantil los brazos de enganche ISOFIX (16) se encuentran enganchados en los puntos de fijación ISOFIX (01) y que ambos indicadores ISOFIX (06) se ven completamente verdes;
- el asiento infantil está bien fijado;

- el brazo de apoyo (21) esté fijamente en el suelo del vehículo y el indicador en el brazo de apoyo (21) esté en verde;
- la bandeja giratoria (18) esté completamente encastrada y ambos indicadores estén de color negro.
- las correas del asiento infantil estén estrechas al cuerpo del niño sin contraerlo;
- las correas de hombros (09) estén correctamente ajustadas y las correas no estén retorcidas;
- las hombreras (08) se encuentren en la posición correcta del niño;
- el airbag frontal esté desactivado cuando se utiliza el asiento infantil en dirección contraria en el asiento del acompañante.
- el asiento infantil se encuentre en el sentido de marcha correcto para la edad / el tamaño del niño.
- Las lengüetas de broche (29) estén bien encajadas en el broche del cinturón (04).

⚠ ¡AVISO! Si el niño intenta apretar los botones de desbloqueo ISOFIX (05) o abrir el broche del cinturón (04), deténgale de inmediato siempre que sea posible. Compruebe que el asiento infantil esté bien fijado y que el niño esté correctamente asegurado. Explíquelo al niño los peligros que conlleva su comportamiento.

11. UTILIZAR EL ADAPTADOR PARA BEBÉS

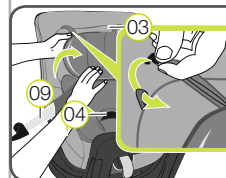

El adaptador para bebés debe usarse hasta el máximo tamaño de 60 cm. Coloque el adaptador de bebés en el asiento infantil y coloque las hombreras (09) sobre el adaptador de bebés.

Cuelgue los dos ganchos de plástico en los lazos en la funda del reposacabezas (03).

Coloque el broche (04) y el cojín de entrepierna por la ranura en la parte inferior del adaptador para bebés.

⚠ ¡AVISO! Asegúrese siempre que su bebé esté bien asegurado.

12. AJUSTAR ÁNGULO DE ASIENTO

La bandeja de asiento del DUALFIX i-SIZE puede usarse en sentido hacia adelante o hacia atrás, en seis diferentes ángulos de inclinación:

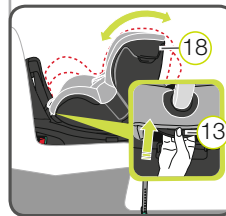

Para ajustar el ángulo del asiento:

Desplace la palanca de ajuste (13) hacia adelante y desplace / empuje la bandeja del asiento (18) a la posición deseada.

⚠ ¡PELIGRO! La bandeja del asiento (18) debe quedar firmemente sujeto en cada posición de manera audible. Tire de la bandeja del asiento (18) para comprobar que está bien acoplado.

13. DESMONTAJE DEL ASIENTO INFANTIL

- Pulse los dos botones de ajuste (22) del brazo de apoyo y empuje la parte inferior del brazo de apoyo a la parte superior hasta que haya ingresado por completo. Suelte los botones de ajuste para fijar el brazo de apoyo en su posición retraída.
 - Suelte la fijación ISOFIX por ambos lados pulsando el botón verde de seguridad (06) contra el botón rojo de desbloqueo (05).
 - Desplace los brazos ISOFIX (16) nuevamente en la bandeja de asiento (18).
- ⓘ ¡CONSEJO!** Los brazos ISOFIX están protegidos contra daños cuando se colocan en la parte inferior del asiento.
- ⚠ ¡PELIGRO!** El asiento infantil debe estar siempre bien fijado en el vehículo, aunque no esté ocupado.

14. ELIMINACIÓN

Consulte las disposiciones de eliminación vigentes en su país.

Eliminación del embalaje	Contenedor para cartón
Funda del asiento	Basura general, aprovechamiento térmico
Piezas de plástico	En función del marcado en los contenedores correspondientes
Piezas metálicas	Contenedor de metales
Cinturones	Contenedor para poliéster
Broche y lengüetas	Basura general