

CONTENIDO

1. INTRODUCCIÓN
2. INFORMACIÓN GENERAL DEL PRODUCTO
3. HOMOLOGACIÓN
4. UTILIZACIÓN EN EL VEHÍCULO
5. CONTACTO
6. INSTRUCCIONES DE SEGURIDAD
7. INSTALACIÓN EN EL VEHÍCULO
8. AJUSTE DEL ÁNGULO DE INCLINACIÓN
9. UTILIZACIÓN EN EL VEHÍCULO
10. LIMPIEZA
11. DESMONTAJE Y ELIMINACIÓN

1. INTRODUCCIÓN

Nos alegramos de que nuestro **BABY-SAFE i-SIZE BASE / FLEX BASE** pueda acompañar a su hijo y protegerlo durante los primeros meses de su vida.

**⚠ Para poder proteger bien al niño, es imprescindible instalar y utilizar el BABY-SAFE i-SIZE BASE / FLEX BASE tal y como se indica en estas instrucciones. Antes de utilizar el BABY-SAFE i-SIZE BASE / FLEX BASE por primera vez, lea cuidadosamente el manual de uso y guárdelo en el lugar respectivo en la estación base.**

En estas instrucciones se utilizan los siguientes símbolos:

Símbolo	Palabra de alerta	Explicación
⚠	¡PELIGRO!	Riesgo de producirse daños personales graves
⚠	¡ADVERTENCIA!	Riesgo de producirse daños personales leves
⚠	¡PRECAUCIÓN!	Peligro de daños materiales
ℹ	¡CONSEJO!	Observaciones útiles

Las instrucciones de manipulación que siguen una secuencia fija están numeradas.

Ejemplo:

1. Pulse el botón...

2. INFORMACIÓN GENERAL DEL PRODUCTO

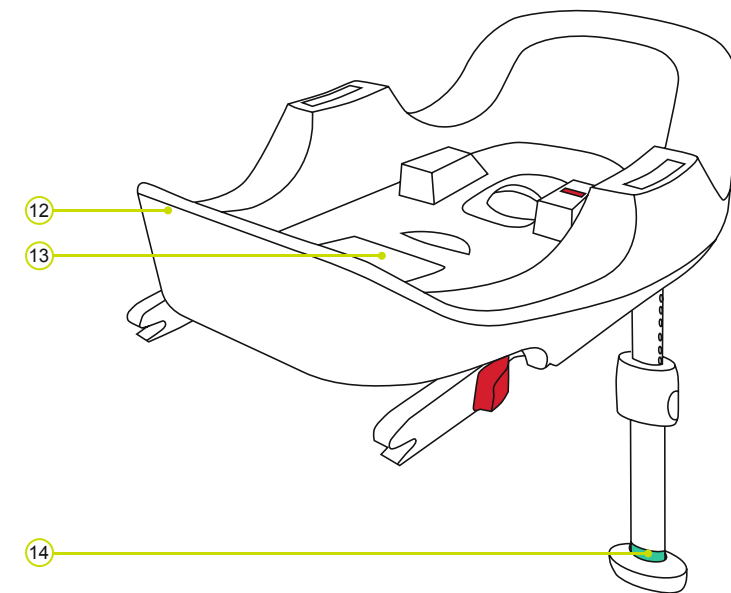
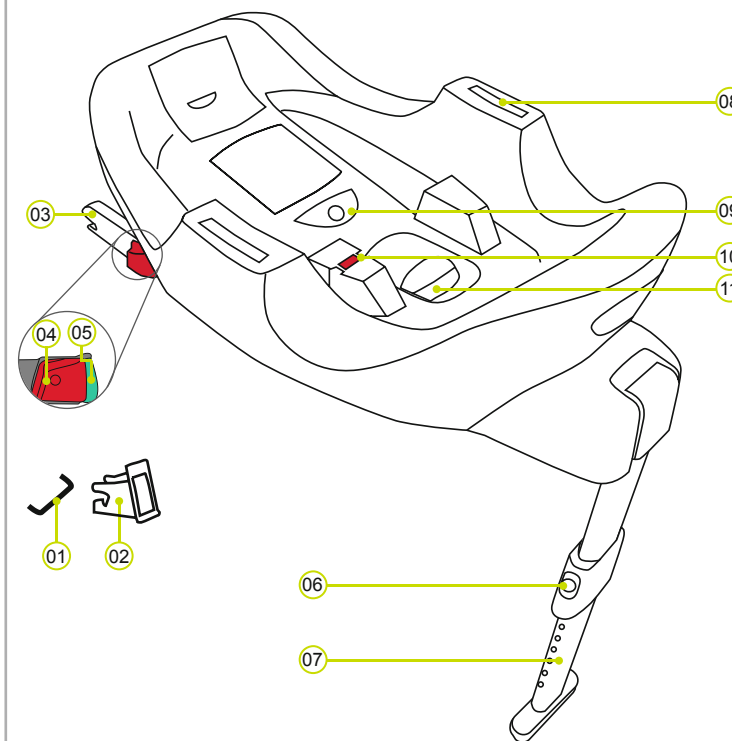

- 01 Puntos de sujeción ISOFIX (automóvil)
- 02 Guías de inserción ISOFIX
- 03 Brazos de enganche ISOFIX
- 04 Botón de desbloqueo
- 05 Botón de seguridad
- 06 Tecla de ajuste
- 07 Pie de apoyo
- 08 Ranuras de fijación

- 09 Tecla de ajuste de inclinación
- 10 Indicador de inclinación
- 11 Tecla para soltar el brazo de enganche
- 12 Parte superior estación base
- 13 Espacio para guardar el manual
- 14 Marcación pie de apoyo

3. HOMOLOGACIÓN

El **BABY-SAFE i-SIZE BASE / FLEX BASE** ha sido desarrollado únicamente en combinación con el portabebés **Britax Römer BABY-SAFE i-SIZE / BABY-SAFE<sup>2</sup> i-SIZE** y únicamente para asegurar a su bebé en el vehículo.

Asiento infantil para vehículos Britax/RÖMER	Control y autorización conforme a ECE* R 129/00	
	Tamaño corporal	Peso corporal
BABY-SAFE i-SIZE BASE / FLEX BASE	40 - 83 cm	≤ 13 kg

\*ECE = Norma europea para equipos de seguridad

El asiento infantil para vehículos ha sido diseñado, probado y autorizado conforme a las exigencias de la norma europea para dispositivos de seguridad para niños (ECE R129/00). El distintivo de control E (en un círculo) y el número de autorización se encuentran en la etiqueta de homologación de color naranja (pegatina sobre el asiento infantil).

⚠ ¡PELIGRO!

Ninguna de estas estaciones base debe ser usada en combinación con otros adaptadores u otros portabebés. La homologación deja de ser válida en el momento en que se realice alguna modificación en el asiento infantil. Las modificaciones debe efectuarlas exclusivamente el fabricante. Mediante modificaciones técnicas propias se puede reducir o eliminar por completo la función protectora del asiento.

⚠ ¡PELIGRO!

El **BABY-SAFE i-SIZE BASE / FLEX BASE** debe usarse únicamente para la seguridad de su hijo en el vehículo. La estación base en ningún caso es adecuada como asiento o juguete.

⚠ ¡ADVERTENCIA!

4. UTILIZACIÓN EN EL VEHÍCULO

Rogamos observe las instrucciones para la utilización de sistemas de retención infantil incluidas en el manual de instrucciones de su vehículo.

En el **manual de uso del vehículo** constan las informaciones acerca de los asientos del vehículo que han sido habilitados según la norma ECE R16 como sistemas de soporte de asientos de niños.

Posibilidades de uso **BABY-SAFE i-SIZE BASE / FLEX BASE**:

Asiento infantil para vehículos Britax/RÖMER	Posición de asiento vehículo	
	i-Size	No i-Size
BABY-SAFE i-SIZE BABY-SAFE <sup>2</sup> i-SIZE (portabebés)	✓	✓
+ BABY-SAFE i-SIZE BASE	✓ a)	✓ b)
+ BABY-SAFE i-SIZE FLEX BASE	✓	✓ b)

a) Tenga en cuenta las recomendaciones al momento de elegir la estación base para su vehículo, presentadas en la lista de tipos de vehículo (es parte de la estación base). La lista de tipos de vehículos se mantiene actualizada constantemente. Podrá obtener la última actualización poniéndose en contacto con nosotros o en [www.britax.com](http://www.britax.com).

b) Esto significa que se debe usar la estación base únicamente el vehículos que constan en la lista de tipos de vehículos (consta en la estación base). La lista de tipos de vehículos se mantiene actualizada constantemente. Podrá obtener la última actualización poniéndose en contacto con nosotros o en [www.britax.com](http://www.britax.com).

Usos permitidos de la estación base:

en el sentido de la marcha	no
en sentido contrario a la marcha	sí
con cinturón de 2 puntos	no
con cinturón de 3 puntos	no
en el asiento del copiloto	sí <sup>1)</sup>
en asientos posteriores laterales	sí
en el asiento posterior central	sí

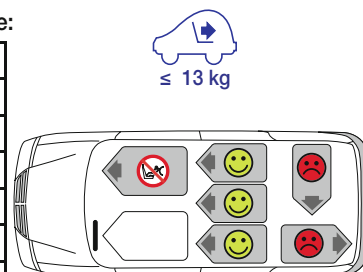

1) El airbag frontal debe estar desactivado. Tener en cuenta las indicaciones en el manual del vehículo.

5. CONTACTO

Para cualquier consulta relacionada con el uso, no dude en ponerse en contacto con nosotros.



**BRITAX RÖMER**  
Kindersicherheit GmbH  
Theodor-Heuss-Straße 9  
89340 Leipheim  
Alemania

T.: +49 (0) 8221 3670 -199/-299  
F.: +49 (0) 8221 3670 -210  
C.: [service.de@britax.com](mailto:service.de@britax.com)  
[www.britax.com](http://www.britax.com)

**BRITAX EXCELSIOR LIMITED**  
1 Churchill Way West  
Andover  
Hampshire SP10 3UW  
United Kingdom

T.: +44 (0) 1264 333343  
F.: +44 (0) 1264 334146  
E.: [service.uk@britax.com](mailto:service.uk@britax.com)  
[www.britax.com](http://www.britax.com)

≤ 13 kg



**BABY-SAFE i-SIZE BASE**  
**BABY-SAFE i-SIZE FLEX BASE**

ES

Instrucciones

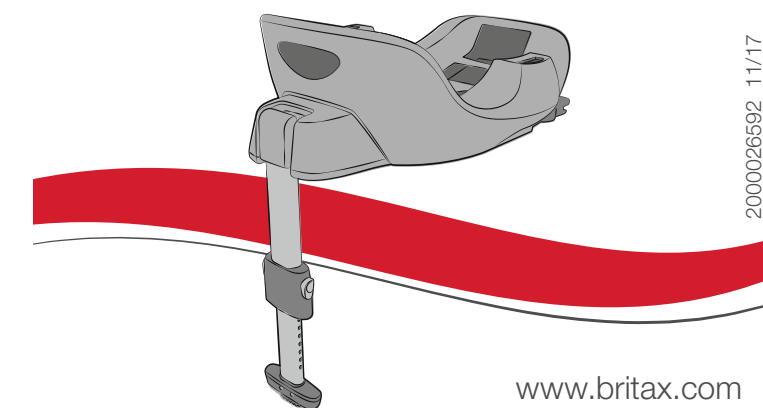

2000026592 11/17

6. INSTRUCCIONES DE SEGURIDAD

**Le rogamos que lea detenidamente estas instrucciones y que las guarde en el compartimento previsto para ello (13) en la estación base para poder consultarlas en cualquier momento. Las instrucciones deben acompañar a la estación base en el caso de que este se entregue a terceros.**

**¡PELIGRO! Para la protección del niño:**

- En el caso de producirse un accidente con una velocidad de impacto superior a 10 km/h, la estación base podría dañarse bajo ciertas circunstancias sin que los daños sean visibles. En este caso, deberá sustituirse la estación base. Rogamos la elimine de la forma correcta.
- Lleve la estación base a que lo inspeccionen exhaustivamente en caso de haberse dañado (por ejemplo, si se ha caído al suelo).
- Compruebe regularmente si las piezas importantes están dañadas. Asegúrese de que todos los componentes, especialmente los mecánicos, funcionen perfectamente.
- Jamás engrase ni lubrique componentes de la estación base.
- Jamás deje a su bebé sin supervisión en el portabebés o en la estación base en el vehículo.
- Ubique el vehículo de tal manera que se pueda acceder al portabebés únicamente desde la acera.
- Proteja el portabebés y la estación base contra una intensiva radiación directa del sol cuando no se la esté usando. Bajo la radiación solar directa, el portabebés puede calentarse mucho. La piel de los niños es muy sensible y podría dañarse.
- Cuanto más ajuste el cinturón al cuerpo del niño, mayor será la seguridad. Por lo tanto, evite que el niño porte ropas gruesas por debajo del cinturón.
- Las etiquetas de instalación y de advertencias son un elemento importante de la estación base y no deben ser eliminados.
- El portabebés no ha sido previsto para colocar un bebé de una manera constante. La posición medio acostada en el portabebés siempre incluye una carga a la columna vertebral de su bebé. Saque al bebé del portabebés tan a menudo como sea posible; interrumpa para ello viajes más largos. No deje a su bebé en el portabebés fuera del carro durante un tiempo mayor.
- Ajuste los respaldos de los asientos del vehículo (por ejemplo encastrando el banco de los asientos traseros).
- No intente nunca asegurar a un bebé en su regazo con el cinturón del vehículo o sujetándolo.
- No coloque objetos en el espacio reposapiés delante del pie de apoyo de la estación base.

**¡PELIGRO! Para mayor protección de todos los ocupantes del vehículo:**

- En caso de frenada de emergencia o accidente, los objetos y las personas que no estén asegurados pueden lesionar a otros ocupantes. Por ello, es recomendable que se asegure de que:
- los respaldos de los asientos del vehículo estén fijados (p. ej. bloquee el asiento trasero abatible);
  - todos los objetos pesados o de bordes afilados que vayan en el vehículo estén bien sujetos (p. ej. en la bandeja trasera);
  - todos los ocupantes lleven abrochado el cinturón de seguridad;
  - el asiento infantil esté siempre bien fijado, aunque no esté ocupado.

**¡ADVERTENCIA! Para la protección durante la manipulación del asiento infantil:**

- Para evitar daños, preste atención a que la estación base no se encuentre aprisionado entre piezas duras (puerta del automóvil, raíles del asiento, etc.).
- Cuando no utilice la estación base guárdela en un lugar seguro. No deposite ningún objeto pesado en la estación base y no la guarde directamente junto a fuentes de calor ni bajo la luz directa del sol.

**¡PRECAUCIÓN! Para mayor protección de su vehículo:**

- Ciertas tapicerías de asientos de automóviles fabricadas con materiales delicados (p. ej. terciopelo, cuero, etc.) podrían sufrir marcas de desgaste al utilizarse asientos infantiles. Para proteger óptimamente las tapicerías, le recomendamos la utilización de la base para asientos infantiles BRITAX RÖMER incluida en nuestra gama de accesorios.

7. INSTALACIÓN EN EL VEHÍCULO



**¡PELIGRO!** Un dispositivo de airbag que impacte sobre el portabebés podría lesionar gravemente a su bebé o incluso causarle la muerte. **No utilice el portabebés y la estación base** en asientos del acompañante con airbag frontal conectado. Tenga en cuenta las advertencias del manual del vehículo para asientos con airbags laterales.

Actividades preparativas:



1. Si su vehículo no está equipado de serie con las guías de inserción ISOFIX, enganche las dos guías de inserción ISOFIX (02), incluidas en el volumen de suministro del asiento\*, con el corte que indica hacia arriba, en los dos puntos de sujeción ISOFIX (01) de su vehículo.
- CONSEJO:** Los puntos de sujeción ISOFIX se encuentran entre la superficie de asiento y el respaldo del asiento del vehículo.

\* Las guías de inserción facilitan la colocación del asiento infantil con ayuda de los puntos de sujeción ISOFIX y evitan que se produzcan daños en la tapicería de los asientos del vehículo. Mientras no se estén utilizando las ayudas de enhebrado, retírelas y guárdelas en un lugar seguro. En el caso de vehículos con respaldos abatibles, antes de bajar los asientos deben retirarse las guías de inserción. Fallos de funciones existentes a menudo se deben a impurezas en las ayudas de enhebrado y en los ganchos. Elimine la suciedad o los cuerpos extraños para remediar dichos problemas.

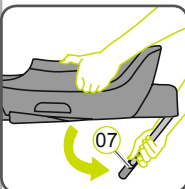

2. Rotar el pie de apoyo (07) hasta el tope exterior.

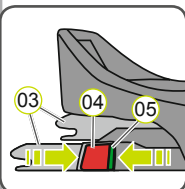

3. Presione, por ambos lados del asiento, el botón verde de seguridad (05) contra el botón rojo de desbloqueo (04). De este modo garantiza que ambos ganchos del brazo de enganche ISOFIX (03) estén abiertos y listos para su utilización.

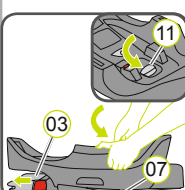

4. Retire la palanca gris (11) en dirección del pie de apoyo (07) hasta que los brazos de enganche ISOFIX (03) se hayan desplegado por completo.

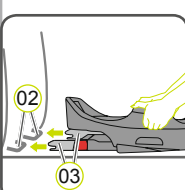

5. Coloque la estación base sobre un asiento del vehículo homologado para ello de forma que quede orientado en el sentido de la marcha.

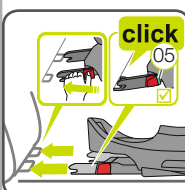

- CONSEJO:** Debido al modelo se puede producir una ranura entre la superficie de contacto de la estación base y el asiento del vehículo. Esto no implica ninguna limitación de seguridad al momento de utilizar la estación base.
6. Posicione los dos brazos de enganche ISOFIX (03) directamente delante de ambas guías de inserción (02).
  7. Introduzca los dos brazos de enganche ISOFIX (03) en las guías de inserción (02), hasta que los brazos de enganche ISOFIX (03) encajen en los dos lados de forma audible (clic).

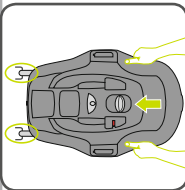

- ¡PELIGRO!** En ambos lados debe verse el botón de seguridad (05) de color verde para que la estación base esté correctamente ajustada.
8. Agarre la estación base con ambas manos y empujela con presión constante a ambos lados en dirección del respaldo del vehículo hasta que la estación base tenga contacto con ésta.

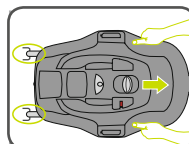

9. Tire de la estación base para comprobar si está encajado correctamente.

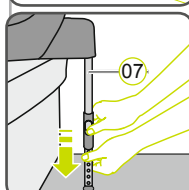

10. Tenga en cuenta que el pie de soporte (07) haya rotado completamente; la marca roja en la parte superior del pie de apoyo (07) no debe estar visible.

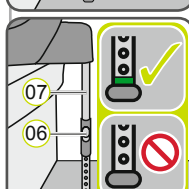

11. Empujar las dos teclas grises de ajuste (06) y retire el pie de apoyo (07) hasta que se encuentre fijo sobre el suelo del vehículo y se pueda ver por completo la marcación verde (14). **PELIGRO** En el pie de apoyo, (07) la marcación verde (14) debe estar completamente visible. El pie de apoyo (07) no debe quedar colgando en el aire o estar apoyado sobre un objeto. Tenga cuidado de que el pie de apoyo (07) no levante la estación base de la superficie de asiento.

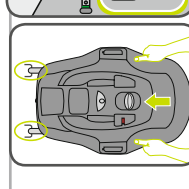

12. Sólo **BABY-SAFE i-SIZE FLEX BASE**: Cumplir con los pasos en el capítulo "8: Adaptación del ángulo de inclinación".
13. Agarre la estación base con ambas manos y empujela con presión constante a ambos lados en dirección del respaldo del vehículo hasta que la estación base tenga contacto con ésta.

**Para mayor seguridad del niño, antes de cada desplazamiento, compruebe que...**

- ▶ los brazos de enganche ISOFIX (03) estén encajados a ambos lados de los puntos de fijación ISOFIX (01) y que ambos botones de seguridad estén (05) completamente en verde,
- ▶ el pie de apoyo (07) se asiente de forma segura en el suelo del vehículo y se pueda ver la marca verde en la base del pie de apoyo (14),
- ▶ el pie de apoyo (07) no levante la estación base de la superficie de asiento,
- ▶ el portabebés esté completamente fijo en la estación base,
- ▶ el portabebés sólo se instale en el asiento del copiloto si no hay ningún airbag frontal que pueda golpear el portabebés,
- ▶ el portabebés se haya fijado en sentido contrario a la marcha.

8. AJUSTE DEL ÁNGULO DE INCLINACIÓN

Según el modelo del vehículo hay diferencias en el ángulo del asiento del vehículo, lo cual puede influir en la posición de asiento del bebé. Por lo general recomendamos una posición relativamente vertical. Asegúrese por lo tanto que el ángulo de la estación base sea tan plana como lo requiera la constitución del bebé.

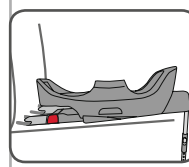

- Para ajustar el ángulo de inclinación:
1. Estacione el vehículo en una superficie plana.
  2. Pulse la tecla de ajuste de ángulo de inclinación (09) y retire simultáneamente la parte superior de la estación base (12) paso a paso hacia arriba. Controle en cada ángulo de inclinación, si el ángulo es suficiente.

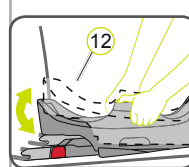

- ¡PELIGRO!** Tenga en cuenta al bajar la parte superior de la estación base (12) de no magullar los dedos.

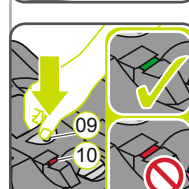

3. Ajuste el ángulo de inclinación de tal manera que el indicador de inclinación (10) indique el color "verde".

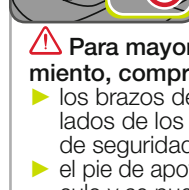

- ¡PELIGRO!** No es posible usar el dispositivo si el indicador de inclinación (10) indica el color "rojo".
4. Suelte el botón de ajuste de ángulo de inclinación gris (09) y controle que la pieza superior de la estación base esté correctamente encajada.
- ¡PELIGRO!** Al montar la estación base en otro vehículo, es necesario ajustar nuevamente el ángulo de inclinación desde la posición más plana.

**Para mayor seguridad del niño, antes de cada desplazamiento, compruebe que...**

- ▶ los brazos de enganche ISOFIX (03) estén encajados a ambos lados de los puntos de fijación ISOFIX (01) y que ambos botones de seguridad estén (05) completamente en verde,
- ▶ el pie de apoyo (07) se asiente de forma segura en el suelo del vehículo y se pueda ver la marca verde en la base del pie de apoyo (14),
- ▶ el pie de apoyo (07) no levante la estación base de la superficie de asiento,
- ▶ el portabebés esté completamente fijo en la estación base.
- ▶ el portabebés sólo se instale en el asiento del copiloto si no hay ningún airbag frontal que pueda golpear el portabebés,
- ▶ el portabebés se haya fijado en sentido contrario a la marcha.

9. USO DEL PORTABEBÉS

**Colocar el portabebés en la estación base**

**¡PELIGRO!** Asegrese de que el asa (15) se encuentre en la posición superior A. **¡PELIGRO!** Asegúrese que el lado superior de la estación base (12) esté libre de cuerpos extraños.

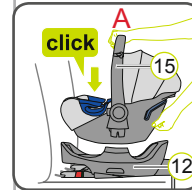

1. Coloque el portabebés en sentido contrario a la circulación (es decir, con el bebé mirando hacia atrás) en la estación base.
2. Encaje el portabebés con un "Clic" audible.
3. Controle si los dos indicadores laterales indican el color "verde". **¡PELIGRO!** Ambos indicadores laterales deben indicar el color "verde".
4. Tire del asa (15) del portabebés para comprobar si está encajado correctamente.

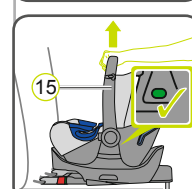

**Retirar el portabebés en la estación base**

**¡PELIGRO!** Asegúrese de que el asa (15) se encuentre en la posición superior A.

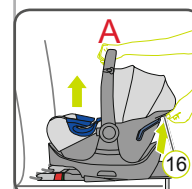

1. Tire de la tecla de desbloqueo y manténgala (16).
  2. Eleve el portabebés hasta que las lengüetas de sujeción (17) se hayan soltado de las ranuras de sujeción (08).
- ADVERTENCIA!** Sujete bien el portabebés.
3. Retire el portabebés de la estación base.

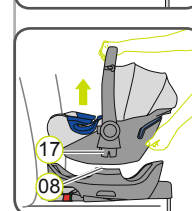

10. LIMPIEZA

Las piezas de plástico pueden lavarse con una solución jabonosa. No utilice medios agresivos (como p.ej. diluyentes).

11. DESMONTAJE Y ELIMINACIÓN

**DESMONTAJE:**

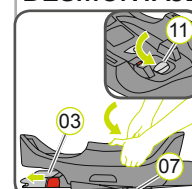

**Abrir ISOFIX**

1. Tire de la palanca gris (11) en dirección del pie de apoyo (07).
2. Presione en ambos brazos de enganche (03) el botón verde de seguridad (04) contra el botón rojo de desbloqueo (05). Los brazos de enganche se sueltan.

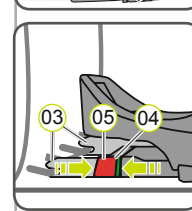

3. Tire de la palanca gris (11) en dirección del pie de apoyo (07) y empuje simultáneamente los dos brazos de enganche (03) en dirección del pie de apoyo hasta que estén completamente plegados.
- ▶ A continuación es posible retirar la estación base.
- ¡PELIGRO!** El asiento infantil debe estar siempre bien fijado en el automóvil, aunque no esté ocupado.

**ELIMINACIÓN:**

Consulte las disposiciones de eliminación vigentes en su país.

Eliminación del embalaje	Contenedor para cartón
Funda del asiento	Basura general, aprovechamiento térmico
Piezas de plástico	En función del marcado en los contenedores correspondientes
Piezas metálicas	Contenedor de metales
Cinturones	Contenedor para poliéster
Broche y lengüetas	Basura general