



BRITAX RÖMER Kindersicherheit GmbH  
Blaubeurer Straße 71, 89077 ULM, Germany

# SPORT UTILITY STROLLER IRONMAN

## NEDERLANDS

Gebruikshandleiding voor eigenaar

**LEES EN BEGRIJP DEZE  
INSTRUCTIES VOLLEDIG!**

**BELANMGRIJK- BEWAAR DEZE  
INSTRUCTIES VOOR TOEKOMSTIGE  
REFERENTIE**

Voordat u probeert uw nieuwe wandelwagen te monteren en te gebruiken, dient u deze montage- en gebruiksinstructies en de waarschuwingen aan het begin en door het gehele document heen volledig te lezen en te begrijpen om de juiste montage en het juiste gebruik te waarborgen.

**Neem contact op met uw dealer of BRITAX vóór het gebruik,  
als u iets niet zeker weet.  
Ga naar [www.bobgear.eu](http://www.bobgear.eu) voor een lijst van dealers**



# ! WAARSCHUWINGEN !

- Als uw wandelwagen moet worden gebruikt door mensen die deze niet kennen (zoals uw grootouders), laat hun dan altijd zien hoe de wandelwagen wordt gebruikt.
- Accessoires die niet door BOB worden goedgekeurd, moeten niet worden gebruikt.
- Dit product is niet geschikt...
  - als vervanging voor een bed of wieg.
  - Draagwiegen, wandelwagens en opvouwbare wandelwagens mogen uitsluitend voor transport worden gebruikt.
  - om te rennen, te schaatsen en dergelijke.
  - om meer dan één kind te transporteren.
  - voor commercieel gebruik.
  - als reissysteem in combinatie met andere vervoermiddelen voor jonge kinderen.
- Zorg ervoor dat alle blokkeerapparaten ingeschakeld zijn vóór gebruik.
- Zorg er bij het dragen van de wandelwagen voor dat u de veiligheidsslots niet per ongeluk opent.
- Laat de inzittende nooit in de wandelwagen staan. De wandelwagen kan omkiepen.
- Gebruik altijd de polsband om te voorkomen dat u losraakt van de wandelwagen.
- Een aan het handvat vastgemaakte belasting heeft invloed op de stabiliteit van de opvouwbare wandelwagen.
- Maak geen pakjes of zakken vast aan de stuurstang of het frame van de wandelwagen m.u.v. wat door BOB wordt aanbevolen.
- Plaats geen scherpe objecten in de achterzak van de zitting. Door tegen scherpe objecten in de achterzak van het zitje te leunen kan de inzittende letsel oplopen.
- Zorg er bij het vertrekken en tijdens het gebruik voor dat de handen en voeten van het kind vrij zijn van de wielen.
- Gebruik de wandelwagen niet op trappen of steile hellingen. De wandelwagen kan omkiepen.
- Nooit gebruiken met lage bandendruk of leeggelopen banden omdat dit in verlies van controle kan resulteren.
- Trek de wandelwagen nooit achterwaarts trappen op. Door dit te doen kan het ophangstelsel beschadigd raken, waardoor een defect aan het frame optreedt.
- Wees extreem voorzichtig als u de wandelwagen gebruikt op onegale en/of ongeplaveide, natte of gladde oppervlakken, omdat deze omstandigheden extra risico's creëren en tot stabiliteitsverlies kunnen leiden.
- Verander de wandelwagen of de labels niet. Hierdoor vervalt de garantie en het kan leiden tot een gevaarlijke toestand.
- Bescherm de wandelwagen tijdens transport of verzending om schade aan de wandelwagen en componenten van de wandelwagen te voorkomen. Voer een grondige controle uit op schade na transport of verzending. Ga niet door met het gebruiken van de wandelwagen als deze beschadigd is of als onderdelen ontbreken.
- Vouw de wandelwagen nooit op als er een kind inzit.
- Zorg om letsel te voorkomen ervoor dat uw kind uit de buurt is bij het openen en uitvouwen van dit product
- Gebruik altijd het tegenhoudstelsel.
- Laat uw kind nooit zonder toezicht.
- Gebruik altijd de rem als u de wandelwagen parkeert, voordat u uw kind erin zet en voordat u uw kind eruit haalt.
- Zorg er bij het maken van bijstellingen voor dat uw kind geen bewegende onderdelen kan vastgrijpen.
- Bescherm uw kind tegen sterke zonneschijn. De kap biedt geen volledige bescherming tegen gevaarlijke UV-stralen.

# WAARSCHUWINGEN

- De wandelwagen is niet toegerust voor gebruik bij weinig licht of in het donker.
- Het onjuist assembleren of installeren van de snelkoppelingswielen kan losraken van de wielen tijdens verplaatsing en daaropvolgend controleverlies tot gevolg hebben.
- De parkeerrem is niet beoogd als rem om te stoppen. De rem dient niet te worden gebruikt om de wandelwagen te vertragen of te stoppen, omdat de wandelwagen hierdoor abrupt zou kunnen stoppen, waardoor controleverlies kan ontstaan.
- Parkeer niet op hellingen. De parkeerrem is bedoeld om de wandelwagen uitsluitend op vlakke oppervlakken te parkeren. Parkeren op hellingen kan tot gevolg hebben dat de wandelwagen omkiept of wegloopt.
- Controleer vóór gebruik of het centrale deel van de kinderwagen of de ziteenheid of de vastmaakvoorzieningen van de zitting op de juiste wijze vastzitten.
- Stel het tuigje altijd bij wanneer de zitpositie van uw kind wordt veranderd.
- Wanneer het zitje volledig achterover helt, is achterover omkiepen waarschijnlijker.
- Ga niet hoger dan de maximale gewichtslimiet van 1 kg voor de zak bij de rugsteun.
- Ga niet hoger dan de maximale gewichtslimiet van 4 kg voor de inkoopmand.
- Laat uw kind niet met dit product spelen.
- Deze ziteenheid is niet geschikt voor kinderen jonger dan 6 maanden.

## Soorten gebruik

De BOB UTILITY SPORT IRONMAN is goedgekeurd voor drie verschillende soorten gebruik:

- als opvouwbare wandelwagen
- als reissysteem
- als wandelwagenhulpstuk

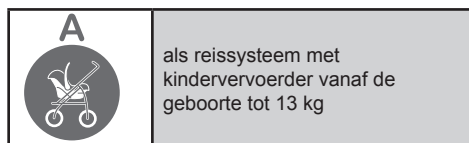
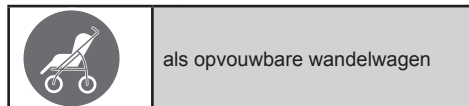

De wandelwagen kan als reissysteem bij alle Britax/Römer kindervoerders die voorzien zijn van het "Type A" adapter, worden gebruikt. Een kindervoerder mag over het algemeen uitsluitend met de voorkant naar achteren op de wandelwagen worden gebruikt.

Volg a.u.b. de instructies op voor uw kindervoerder bij gebruik als reissysteem. "Draagbeugels moeten buiten het centrale deel van de kinderwagen blijven tijdens gebruik."

Dit voertuig vervangt als reissysteem met aan het chassis gekoppelde kindervoerder geen wieg of bed.

Mocht uw kind moeten slapen, dan moet het in een geschikt centraal deel van een kinderwagen, een wieg of een bed worden gelegd.

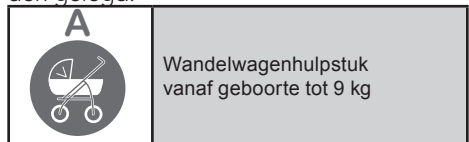

De wandelwagen kan worden gebruikt met alle Britax wandelwagenhulpstukken die gemarkeerd zijn met het symbool voor wandelwagenhulpstuk "Type A".

Volg bij gebruik van het wandelwagenhulpstuk a.u.b. de instructies voor uw wandelwagenhulpstuk op.

Een wandelwagenhulpstuk mag over het algemeen uitsluitend met de voorkant naar achteren op de wandelwagen worden gebruikt.

Deze wandelwagen (reissysteem) is ontwikkeld en gefabriceerd conform de normen EN1888:2012 en EN1466:2007.

# INHOUDSOVERZICHT

---

## WAARSCHUWINGEN

## INHOUDSOVERZICHT

## STRUCTUUR VAN DE WANDELWAGEN

## LEEFTIJDADVIEZEN

## MONTAGE VAN DE WANDELWAGEN

Wandelwagen uitpakken

Wielen

Snelsluiting bijstellen

Installatie achterwiel

Verwijdering van achterwiel

Voorwiel secundaire borgvoorzieningen

Installatie voorwiel

Verwijdering van voorwiel

Handrem

Wandelwagen uitvouwen

Wandelwagen opvouwen

GEBRUIK VAN DE WANDELWAGEN voor joggen/terrein

## BIJSTELLINGEN VAN WANDELWAGEN

Bandendruk controleren

Sporen bijstellen

Sporen fijn afstellen

Schokinstelling selecteren

Instellen van parkeerrem

Kind op het zitje vastzetten

Polsband vastmaken

Zitje achterover zetten

Luifel positioneren

Accessoireadapter

## REISSYSTEEMADAPTER

## WEERAFSCHERMING

## ONDERHOUD

## OPSLAG

## LADING

## WANDELWAGENACCESSOIRES

## BEPERKTE GARANTIE

Pagina 194

Pagina 196

Pagina 197

Pagina 198

Pagina 198

Pagina 198

Pagina 198

Pagina 199

Pagina 199

Pagina 201

Pagina 201

Pagina 202

Pagina 203

Pagina 204

Pagina 205

Pagina 207

Pagina 207

Pagina 207

Pagina 207

Pagina 208

Pagina 209

Pagina 209

Pagina 210

Pagina 210

Pagina 211

Pagina 212

Pagina 212

Pagina 213

Pagina 213

Pagina 214

Pagina 215

Pagina 215

Pagina 215

Pagina 215

Pagina 216

# STRUCTUUR VAN DE WANDELWAGEN

## SPORT UTILITY STROLLER, IRONMAN

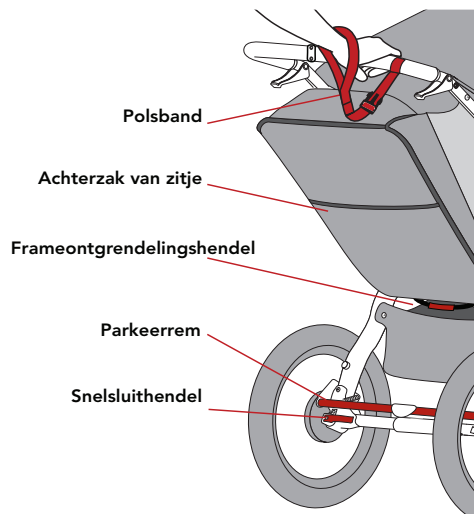
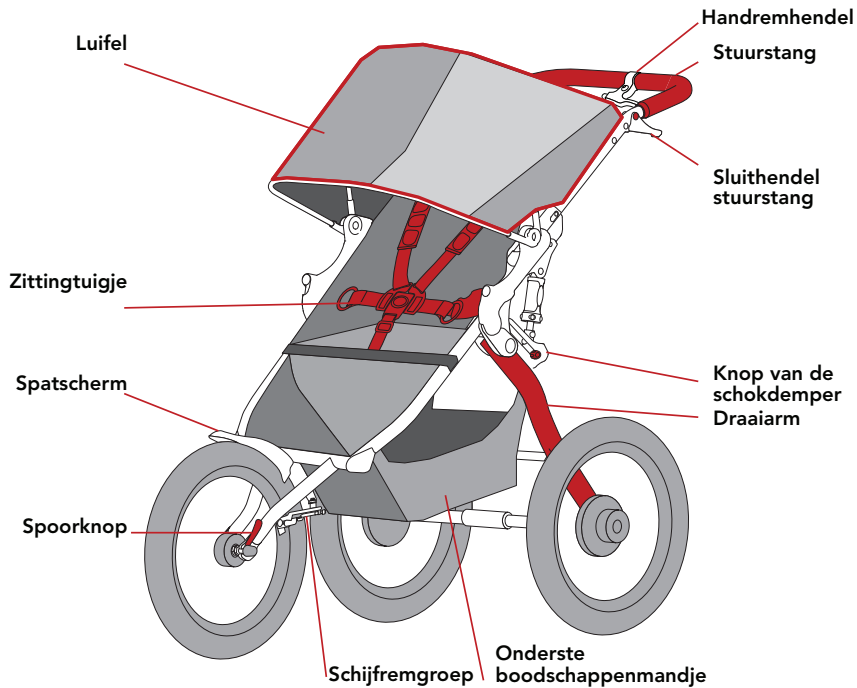

### GEFELICITEERD

Hartelijk gefeliciteerd met de aankoop van de BOB® Sport Utility Stroller of IRONMAN® Stroller.

Ga periodiek of iedere keer voordat u goedgekeurde wijzigingen aanbrengt of goedgekeurde apparatuur aan uw wandelwagen aanbrengt, naar [www.bobgear.eu](http://www.bobgear.eu) voor updates op deze handleiding, garantie en overige recente productmeldingen.



## LEEFTIJDADVIEZEN

Uw kind moet minimaal 6 maanden oud zijn voordat het in een BOB® wandelwagen zonder een BOB autostoeladapter voor kinderen en een compatibele autostoel voor kinderen rijdt. N.B.: baby's die hun hoofd niet omhoog kunnen houden, moeten extra hoofd- en halssteun krijgen om veilig en comfortabel te kunnen rijden. Kinderen moeten minimaal 9 maanden oud zijn om de wandelwagen in het joggen/terrein te gebruiken. Deze opvouwbare wandelwagen is ontworpen voor kinderen tot 3 jaar of een maximaal gewicht van 17 kg.

Wanneer de BOB autostoeladapter voor jonge kinderen en een compatibele autostoel voor jonge kinderen worden toegevoegd, kunnen pasgeborenen in de wandelwagen rijden. Kinderen ontwikkelen zich op verschillende snelheden. Neem contact op met uw kinderarts m.b.t. de geschiktheid van het gebruik van de wandelwagen voor uw kind voordat deze voor de eerste keer wordt gebruikt.

Zie de onderstaande tabel voor richtlijnen aangaande leeftijd/gebruik:

AANBEVOLEN GEBRUIK	LEEFTIJD
Autostoeladapter voor jonge kinderen (alleen lopen)	0 - 3 jaar of totdat het kind het maximale gewicht van 13 kg bereikt.
Alleen wandelen	6 maanden - 3 jaar of een gewicht van 17 kg
Joggen/terrein	9 maanden - 3 jaar of een gewicht van 17 kg

Als u de wandelwagen in de modus voor joggen/terreinmodus gebruikt, zorg er dan voor dat u de paragraaf GEBRUIK VAN DE WANDELWAGEN voor joggen/terrein volgt.

## MONTAGE VAN DE WANDELWAGEN

### WANDELWAGEN UITPAKKEN

Haal de wandelwagen en de wielen uit de doos. Het voorwiel is opgeborgen in de gevouwen wandelwagen.



## ⚠ WAARSCHUWING

Verwijder al het verpakkingsmateriaal en doe dit weg om het risico van verstopping en verstikking te voorkomen.

### INSTALLATIE VAN HET SPATSCHERM

Voordat u het voorwiel installeert, moet u het spatscherm vastmaken.

#### 1. Montageschroeven verwijderen

Er kunnen al twee schroeven voor het monteren van het spatscherm in het frame van de wandelwagen geïnstalleerd zijn. Verwijder de twee schroeven voor montage van het spatscherm.

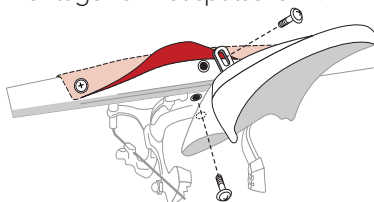

N.B.: Misschien moet u een schroef van weefsel (rechts of links) verwijderen om beter toegang te krijgen tot het montagegat voor de dwarsbuis.

#### 2. Uitlijnen van het spatscherm en het gat van de dwarsbuis

Lijn het gat in de metaalplaat van het spatscherm uit met het draadgat in het midden van de voorste dwarsbuis en installeer de schroef.

#### 3. Uitlijnen van het spatscherm en de rem

Montagegat Lijn het gat in het kunststof spatscherm uit met het gat in de montageplaat voor de rem en installeer de schroef.

#### 4. Schroeven vastdraaien

Plaats het spatscherm midden op de wandelwagen en draai de schroeven vast. Herinstalleer extra weefsel Schroeven die verwijderd zijn en draai deze vast.

### WIELEN

Lees de waarschuwingen en instructies volledig en begrijp deze, voordat u probeert de wielen te installeren.

## **⚠ WAARSCHUWING**

Door uw wandelwagen te gebruiken met een onjuist ingestelde snelkoppeling voor het wiel kan het wiel gaan trillen, schommelen of losraken van de wandelwagen.

Het is dus cruciaal dat u:

- Uw dealer vraagt om u instructies te geven over de juiste techniek om uw wielen veilig te installeren en te verwijderen.
- De juiste methode om een wiel met een snelsluiting veilig vast te klemmen begrijpt en gebruikt.
- Ieder keer voordat u de wandelwagen gebruikt controleert of de wielen veilig zijn vastgeklemd.

De snelkoppeling voor het wiel is een nokvoorziening die de klemkracht levert die nodig is om het wiel van de wandelwagen veilig op zijn plaats te houden. Voor een veilige bevestiging van het wiel op de wandelwagen is het cruciaal dat u begrijpt hoe de snelkoppeling werkt, hoe deze op de juiste wijze moet worden gebruikt en bijgesteld en hoeveel kracht nodig is om het wiel veilig te bevestigen.

## **⚠ WAARSCHUWING**

De snelkoppeling is een nokvoorziening en moet op de correcte wijze worden gebruikt om de noodzakelijke klemkracht te leveren om het wiel veilig op zijn plaats te houden. Het is geen vleugelmoersysteem en door te draaien aan de hendel terwijl de moer voor de spankrachtbijstelling wordt vastgehouden, wordt niet de vereiste kracht geleverd om het wiel veilig in de padden (dropouts).

### **SNELKOPPELING BIJSTELLEN**

De achterwielen worden op de juiste wijze vastgeklemd door de kracht die gegenereerd wordt wanneer de snelsluiting wordt gesloten en de

nokactie de as tegen de pad trekt, waardoor hij op zijn plaats wordt vastgezet.

Het voorwiel wordt op de juiste wijze vastgeklemd door de kracht die gegenereerd wordt wanneer de snelsluiting wordt gesloten en de nokactie trekt de hendelbehuizing tegen één pad en trekt de bijstelmoer tegen de andere pad, waardoor de naaf tussen de padden wordt vastgeklemd.

De moer voor de spankrachtbijstelling stelt de mate van klemkracht in. De mate van klemkracht wordt verhoogd door de moer voor de spankrachtbijstelling met de wijzers van de klok mee te draaien terwijl wordt voorkomen dat de snelsluiting meddraait. Als alternatief wordt de mate van klemkracht verlaagd door de moer voor de spankrachtbijstelling tegen de wijzers van de klok in te draaien terwijl wordt voorkomen dat de snelsluiting meddraait. De moer voor de spankrachtbijstelling hoeft slechts in geringe mate te worden bijgesteld om de juiste klemkracht te leveren; minder dan een halve draai kan het verschil betekenen tussen een veilige en onveilige klemkracht.

## **INSTALLATIE ACHTERWIEL**

### **1. Parkeerrem ontgrendelen**

Plaats de parkeerrem in de ontgrendelde positie vóór het installeren van de achterwielen.

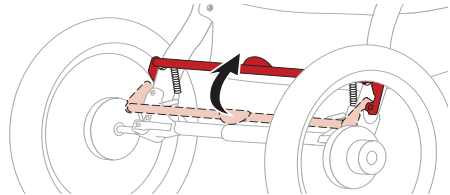

### **2. Snelsluiting roteren**

Roteer de snelsluiting zodat hij wegdraait van de pad.

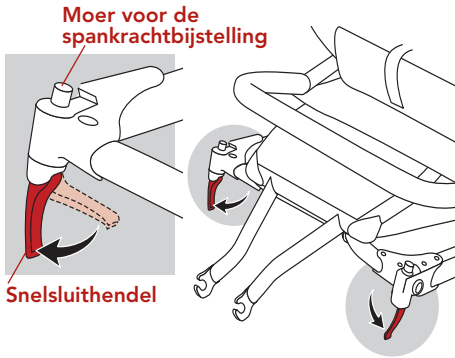

### 3. Asstomp van achterwiel insteken

Steek de asstomp van het achterwiel in het gat in de linker pad. Als de as niet soepel niet binnen glijdt, draai dan handmatig de snelsluitmoer voor de spankrachtbijstelling los. Steek de as opnieuw volledig in de achterste pad totdat de asborst of de borgveer op de as in contact komt met de pad.

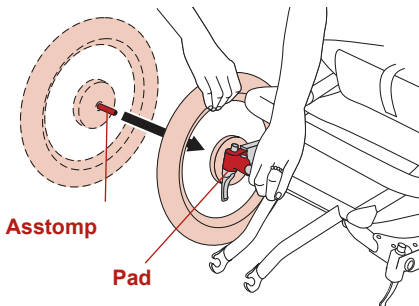

### 4. Snelsluitnokhendel bijstellen

Houd om de snelsluiting bij te stellen de snelsluitnokhendel met uw rechterhand in de VOLLEDIG OPEN positie, en draai de moer voor de spankrachtbijstelling met uw linkerhand vast totdat deze losvast tegen de pad zit.

**Om de moer voor de spankrachtbijstelling VAST TE DRAAIEN, deze met de wijzers van de klok meedraaien.**

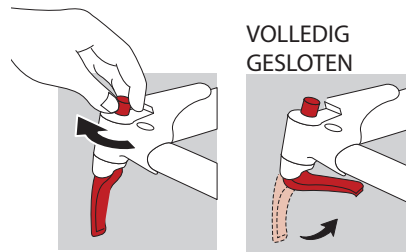

Controleer om de snelsluiting op de juiste wijze te sluiten en het achterwiel in de padden te borgen of de as volledig in de pad zit; houd intussen het wiel in deze positie, draai de snelsluiting naar de wandelwagen toe en naar de positie VOLLEDIG GESLOTEN.

Indien goed gesloten zal de curve van de snelsluiting in de richting van de pad staan en een lichte hoek bezitten t.o.v. het midden van de wandelwagen. Om voldoende klemkracht te genereren moet u uw vingers rond de pad slaan, terwijl u de snelsluiting sluit. De kracht die nodig is om de snelsluiting te sluiten dient zelf een zichtbare afdruk in uw handpalm achter te laten.

### ⚠ WAARSCHUWING

Er is aanzienlijke kracht vereist om het wiel veilig vast te klemmen. Als u de snelsluiting volledig kunt sluiten zonder uw vingers rond de pad te slaan en de snelsluiting geen zichtbare afdruk in uw handpalm achterlaat, is de spankracht niet toereikend. Roteer de hendel naar de positie VOLLEDIG OPEN en draai de moer voor de spankrachtbijstelling een kwartslag met de wijzers van de klok mee en herhaal het sluitproces.



Als de snelslithendel niet naar de positie **VOLLEDIG GESLOTEN** kan worden gerooteerd, roteer dan de hendel naar de positie **VOLLEDIG OPEN** en draai de moer voor de spankrachtbijstelling een kwartslag tegen de wijzers van de klok in. Herhaal het sluitproces.

**Draai de moer voor de spankrachtbijstelling tegen de wijzers van de klok in om deze LOS te DRAAIEN.**

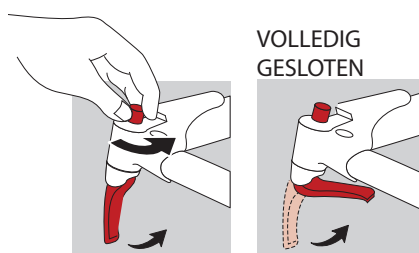

## VERWIJDERING VAN ACHTERWIEL

### 1. Parkeerrem ontgrendelen

Plaats de parkeerrem in de ontgrendelde positie vóór het verwijderen van de achterwielen.

### 2. Open de snelslithendel

Zet de snelslithendel van het wiel vanuit de vergrendelde of **VOLLEDIG GESLOTEN** positie in de **VOLLEDIG OPEN** positie.

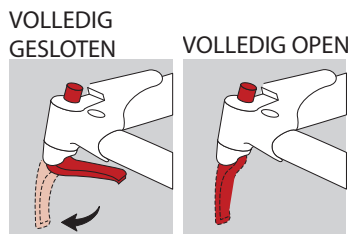

### 3. Wiel verwijderen

Til het wiel een beetje van de grond af en trek het wiel uit de pad.

## VOORWIEL SECUNDAIRE

### BORGVOORZIENINGEN

De vork van uw wandelwagen maakt gebruik van secundaire borgvoorzieningen voor het wiel die ontworpen zijn om te helpen voorkomen dat het wiel losraakt van de vork als de snelsluiting onjuist is bijgesteld en vastgedraaid. Als de snelsluiting niet goed is vastgezet en bijgesteld kan het wiel nog steeds los en wankel blijven, zelfs als de secundaire borgvoorziening werkt. De secundaire borgvoorzieningen op uw wandelwagen zijn integraal en worden in de buitenvlakken van de vorkpadden gevormd.

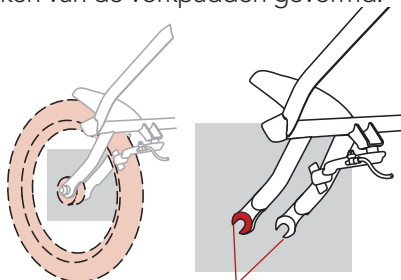

**Padden**

(Secundaire borgvoorzieningen)

## ⚠ WAARSCHUWING

Het is cruciaal dat u de secundaire borgvoorzieningen niet verwijdert of buiten werking stelt. De secundaire borgvoorzieningen dienen als back-up voor een kritische bijstelling. De secundaire borgvoorzieningen kunnen het risico reduceren dat het wiel losraakt van de vork als de snelsluiting niet correct wordt bijgesteld en vastgedraaid. Het verwijderen of buiten werking stellen van de secundaire borgvoorzieningen zal de garantie laten vervallen.

Secundaire borgvoorzieningen vormen geen vervanging voor een correcte bijstelling en vastdraaiing van de snelsluiting. Door uw wandelwagen te gebruiken met een onjuist ingestelde en

vastgedraaide snelkoppeling voor het wiel kan het wiel gaan trillen, schommelen of losraken van de wandelwagen.

Voer van tijd tot tijd een routinecontrole uit m.b.t. toereikende wielbevestiging en inklemming. Als het wiel niet volledig gekoppeld is en een beetje naar de buitenkant beweegt, moet het wiel onmiddellijk worden vastgezet.

## INSTALLATIE VOORWIEL

### 1. Installeren van snelslithendel van voorwiel

Verwijder de moer voor de spankrachtbijstelling van de snelsluitstang en haal de eerste veer eraf. Schuif de snelsluitstang door de voorwielas, plaats de veer terug op de snelsluitstang, met de kleine kant naar de as toe, en draai de moer voor de spankrachtbijstelling opnieuw op.

#### Moer voor de spankrachtbijstelling

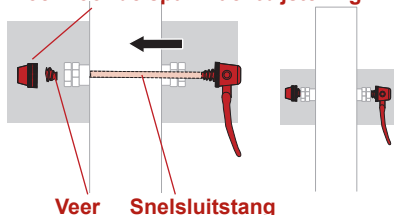

**N.B.:** Voordat het voorwiel wordt geïnstalleerd, moet de snelslithendel van de rem worden geopend om vrije ruimte te leveren voor het aanbrengen van de remblokken bij het wiel/de band.

### 2. Openen van de snelsluiting van de rem

Open de snelsluiting van de rem door de snelslithendel van de rem met de wijsers van de klok mee te roteren.

#### Snelsluiting rem

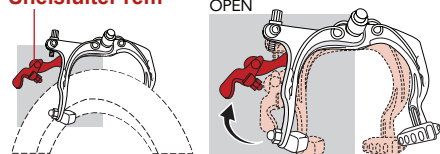

### 3. Roteren van snel slithendel van voorwiel

Roteer de snelslithendel zodat hij wegdraait van het wiel. Dit zet hem in de positie VOLLEDIG OPEN.

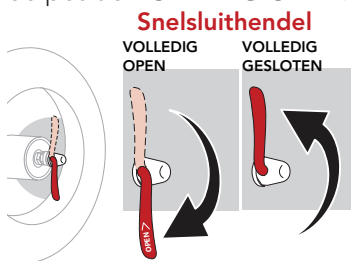

### 4. Installeer het voorwiel

Steek met het gezicht naar de voorkant van de wandelwagen toe het wiel tussen de vorkpaddens, zodat de as goed contact maakt met de bovenkant van de sleuven van de vorkpaddens.

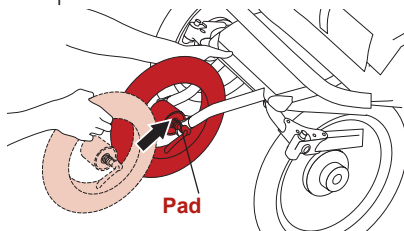

### 5. Snelslithendel bijstellen

Houd om de snelsluiting bij te stellen de snelsluitnokhendel met uw rechterhand zoals getoond in de positie VOLLEDIG OPEN. Draai de moer voor de spankrachtbijstelling met uw linkerhand vast totdat zij losvast zit tegen de vork pad.

#### Moer voor de spankrachtbijstelling

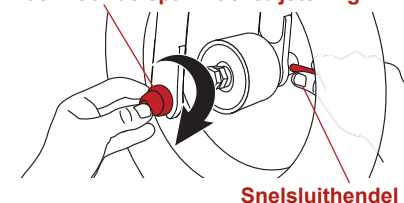

### 6. Snelslithendel sluiten

Controleer om de snelsluiting goed te sluiten en het voorwiel in de padden te borgen of de as aan beide kanten contact maakt met de

bovenkant van de padden en of het wiel midden tussen de linker- en rechterkant zit.

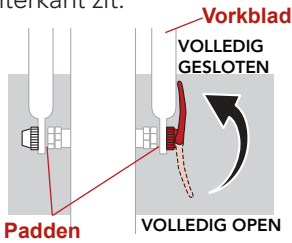

Houd het wiel in deze positie en roteer de snelsluiser omhoog en naar de positie VOLLEDIG GESLOTEN. Indien goed gesloten zal de curve van de snelsluiser in de richting van het wiel wijzen en parallel aan het vorkblad staan. Om voldoende klemkracht te genereren moet u uw vingers rond het vorkblad slaan, terwijl u de snelsluiser sluit. De kracht die nodig is om de snelsluiser te sluiten dient zelf een zichtbare afdruk in uw handpalm achter te laten.

### **WAARSCHUWING**

Er is aanzienlijke kracht vereist om het wiel veilig vast te klemmen. Als u de snelsluiting volledig kunt sluiten zonder uw vingers rond het vorkblad te slaan en de snelsluiser geen zichtbare afdruk in uw handpalm achterlaat, is de spankracht niet toereikend. Roteer de hendel naar de positie VOLLEDIG OPEN en draai de moer voor de spankrachtbijstelling een kwartslag met de wijzers van de klok mee en herhaal het sluitproces.

Als de snelsluiser niet naar de positie VOLLEDIG GESLOTEN kan worden gerotereerd, roteer dan de hendel naar de positie VOLLEDIG OPEN en draai de moer voor de spankrachtbijstelling een kwartslag tegen de wijzers van de klok in. Herhaal het sluitproces.

## 7. Sluiten van de snelsluiser van de rem

Na de installatie van het voorwiel zal de snelsluiting van de rem in de gesloten positie moeten worden geplaatst. Sluit de snelsluiser van de rem door de remblokken met één hand tegen het wiel te persen; roteer vervolgens de snelsluiser van de rem met uw andere hand tegen de wijzers van de klok in, totdat hij omlaag staat.

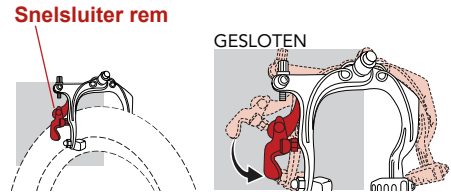

## VERWIJDERING VAN VOORWIEL

### 1. Openen van de snelsluiser van de rem

Zie de paragraaf Installatie van voorwiel.

### 2. Open de snelsluiser

Zet de snelsluiser van het wiel vanuit de vergrendelde of VOLLEDIG GESLOTEN positie in de VOLLEDIG OPEN positie. Uw voorvork beschikt over integrale secundaire borgvoorzieningen waarbij de moer voor de spankrachtbijstelling ver genoeg moet worden losgedraaid om het wiel te kunnen verwijderen.

### 3. Voorwiel verwijderen

Til het voorwiel een paar cm van de grond af en tik met de handpalm op de bovenkant van het wiel om het wiel uit de voorvork te slaan.

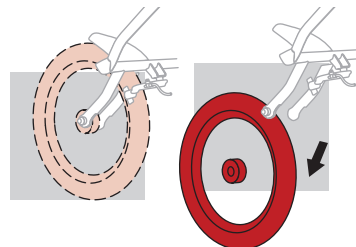

## HANDREM

De handrem kan worden gebruikt als hulpmiddel om een wandelwagen te vertragen of te stoppen. De handrem is geen parkeerrem.

**N.B.:** Om de handrem correct te laten werken moet deze goed worden ingesteld. Knijp de remhendel dicht en controleer of de remblokken contact maken met de velg. Controleer of de snelsluiting van de rem in de gesloten positie staat. Zie de paragraaf Installatie van voorwiel.

Het handremsysteem is voorzien van twee afstelknoppen. Indien u niet weet hoe u de afstelknoppen moet gebruiken, neem dan a.u.b. contact op met de BOB klantenservice of ga naar uw lokale dealer voor assistentie.

### 1. Remblokken uitlijnen

Indien de remmen verkeerd zijn uitgelijnd, gebruik dan een moment-sleutel van 10 mm om de moeren van de remblokken los te draaien; schuif de blokken naar de correcte positie en draai deze goed vast.

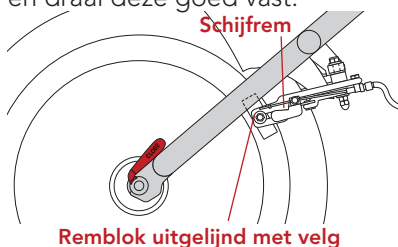

### 2. Kabelspanning bijstellen

De kabelspanning is vooraf op de fabriek afgesteld, maar de remkabel moet zo nu en dan worden bijgesteld (aangezien de kabel licht uitrekt en de zwarte kabelbehuizing na verloop van tijd comprimeert).

Er zitten in het remsysteem twee afstelknoppen om de spanning bij te stellen; één bij de handremhendel, en één bij de schijfrem. Om de remkabelspanning bij te stellen moet één afstelknop of moeten beide afstelknoppen worden bijgesteld.

## HANDREM

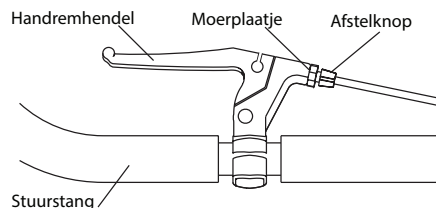

## SCHIJFREEM

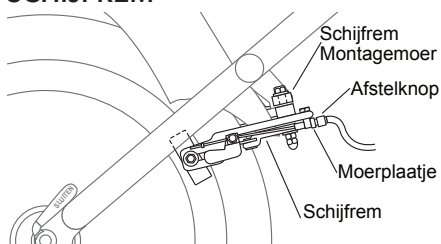

Maak om de kabel vast te draaien het moerplaatje los en draai de afstelknop tegen de richting van de klok in. Borg de afstelknop op de nieuwe positie door het moerplaatje vast te draaien tegen de schijf of het centrale deel van de remhendel.

Draai om de kabel los te maken de afstelknop met de wijzers van de klok mee en borg de kabel door het moerplaatje vast te draaien. Er dient een vrije ruimte van 1 mm tussen de velg en de remblokken te zijn.

### 3. Herpositioneren van de schijfrem

Indien de opening niet bij iedere remblok gelijk is, kan de schijfrem gemakkelijk op het frame worden gherpositioneerd door de montage-moer van de schijf met een moment-sleutel van 10 mm los te draaien; stel vervolgens de schijfpositie bij en draai dezelfde moer opnieuw vast.

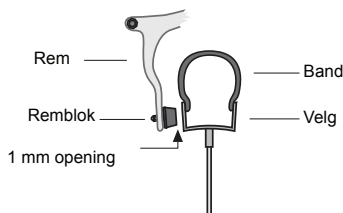

## **⚠ WAARSCHUWING**

Als u deze instructies niet begrijpt, of het gevoel hebt dat de rem onjuist is afgesteld, neem dan de wandelwagen naar uw dealer voor de juiste afstelling. Als uw remblokken versleten zijn, ga dan naar uw dealer voor vervangende onderdelen.

## **WANDELWAGEN UITVOUWEN**

### **⚠ WAARSCHUWING**

Er is voorzichtigheid geboden bij het op- en uitvouwen van de wandelwagen om letsel of beklemd raken van vingers te voorkomen.

### **⚠ WAARSCHUWING**

Vouw om letsel te voorkomen nooit de wandelwagen op of uit terwijl andere personen binnen het bereik van de wandelwagen zijn.

### **⚠ WAARSCHUWING**

Zorg ervoor dat alle blokkeerapparaten ingeschakeld zijn vóór gebruik.

#### **1. Omhoogbrengen van rode frameontgrendelingshendel**

Laat de banden op de grond staan wanneer de draaiarm van de wandelwagen opengaat.

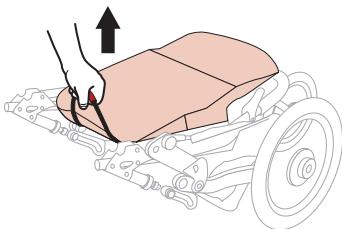

**N.B.:** De draaiarm van de wandelwagen zal openzwaaien en in een open en vergrendelde positie "vastklikken".

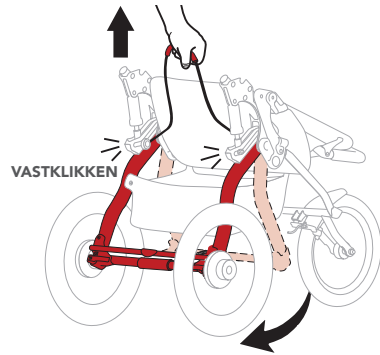

#### **2. Stuurstang roteren**

Til de stuurstang op en naar achteren totdat deze in een vergrendelde en rechtopstaande positie "vastklikt".

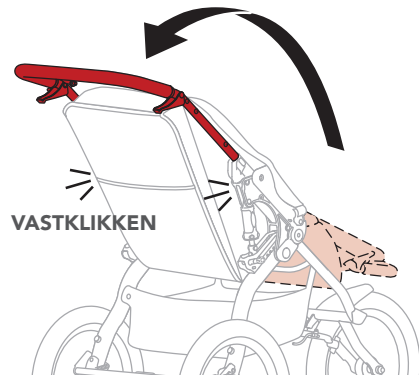

## **WANDELWAGEN OPVUWEN**

#### **1. Parkeerrem vergrendelen**

Zet de parkeerrem in vergrendelde positie.

#### **2. Kind uit zitje weghalen**

#### **3. Wandelwagen leegmaken**

Inhoud uit onderste boodschappemandje en zakken halen.

#### **4. Stuurstang roteren**

Beide sluihendels van de stuurstang tegelijkertijd indrukken. roteer de stuurstang naar voren in de richting van het zitje.

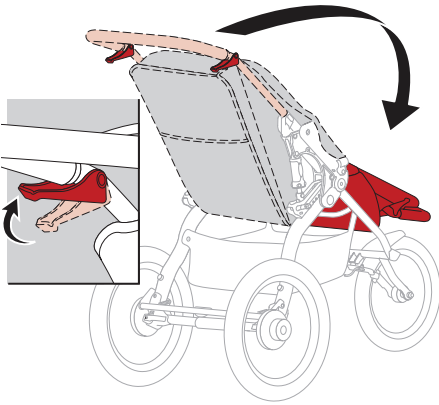

### 5. Omhoogbrengen van rode frameontgrendelingshendel

Breng met een korte, snelle ruk de rode frameontgrendelingshendel omhoog. Houd de banden op de grond wanneer de wandelwagen voorover klapt in de richting van het voorwiel.

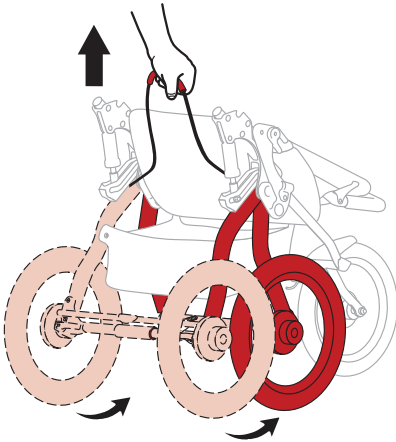

### 6. Wandelwagen plat leggen

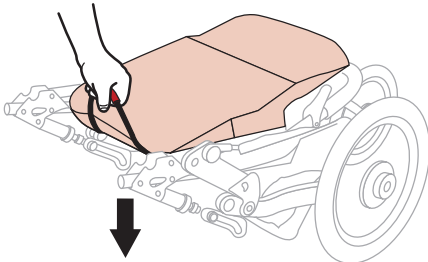

### 7. Opgevouwen wandelwagen borgen

Een gesp van een polsband gebruiken om de wandelwagen in opgevouwen positie te borgen.

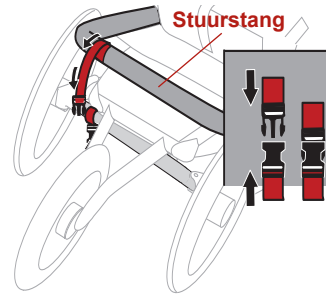

### 8. Hem kleiner maken

Haal de voor- en achterwielen weg om hem nog kleiner te maken. Zie de paragrafen Achterwiel verwijderen en Voorwiel verwijderen.

## GEBRUIK VAN DE

### WANDELWAGEN voor joggen/terrein

Zorg er a.u.b. voor dat u de instructies volgt als u uw BOB wandelwagen gebruikt om te rennen/joggen of in de terreinmodus:

#### WAARSCHUWING

Gebruik nooit hulpstukken zoals kindervervoerders of draagwiegens als de wandelwagen wordt gebruikt om te joggen of in het terrein.

#### WAARSCHUWING

Het gebruik van de wandelwagen in de modus voor joggen/terreinmodus voor kinderen beneden 9 jaar, die niet zelfstandig rechtop kunnen zitten, kan een ernstig gezondheidsrisico vormen en hun lichamelijke ontwikkeling schaden.

#### WAARSCHUWING

Ga altijd het terrein in met het zitje van de wandelwagen volledig rechtop. Door van de weg af te gaan met het zitje in een achterover hellende positie kunnen verlies van stabiliteit en letsel ontstaan.

## BIJSTELLINGEN VAN WANDELWAGEN

### BANDENDRUK CONTROLEREN

Plastic wielen hebben een nominale bandenspanning van 30 pond (per vierkante inch) per square inch (psi). De maximale bandenspanning staat gestempeld op het wiel bij de klepsteel.

#### WAARSCHUWING

Oppompen van wielen tot boven 2 bar kan het wiel en/of de band beschadigen waardoor controleverlies en letsel ontstaat.

Bij aluminium wielen kunnen de banden worden opgepompt tot de op de band gestempelde druk. Wij adviseren echter 2 bar om comfortabel te rijden.

#### WAARSCHUWING

Oppompen van banden tot boven de maximale op de band gestempelde bandenspanning kan de velg en/of band beschadigen en verlies van controle en letsel tot gevolg hebben.

## SPOREN BIJSTELLEN

Als de wandelwagen naar links of naar rechts trekt wanneer het voorwiel in de joggen/terreinmodus staat of de wandelwagen op vlak joggen/terrein is, stel dan het sporen bij zoals in de volgende stappen staat vermeld.

### **⚠ WAARSCHUWING**

**Voer geen test uit met een kind of inzittende in de wandelwagen.**

#### **1. Wandelwagen leegmaken**

Inhoud uit onderste boodschappenmandje en zakken halen.

#### **2. Bandendruk controleren**

**3. Wandelwagen op egale grond zetten** Zoek een stuk egale grond van ongeveer 16 voet (ca. 4,8 meter) lang.

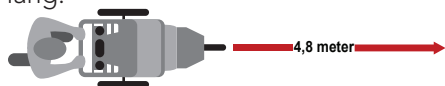

#### **4. Achterwiellassen uitlijnen**

Lijn de wandelwagen uit zodat de achterwiellassen loodrecht op een rechte lijn staan.

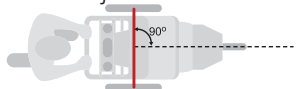

#### **5. Uitlijning testen**

Duw de wandelwagen recht vooruit en laat hem los om te zien of hij naar rechts of links van richting verandert. Herhaal de duwproef verschillende malen.

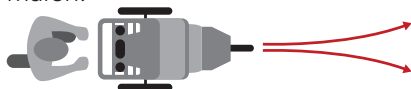

**N.B.:** Als de wandelwagen consequent naar links of rechts trekt, kan het sporen worden gecorrigeerd door gewoon de voorwielas te roteren en/of het voorwiel opnieuw uit te richten door het voorwiel te verwijderen, om te draaien en opnieuw te installeren.



#### **6. De as van het voorwiel roteren**

Open de snelsluiting van het voorwiel en roteer de as 90 graden in de pad. Draai de snelsluiting opnieuw vast. Zie de paragrafen Voorwiel verwijderen en Installatie voorwiel.

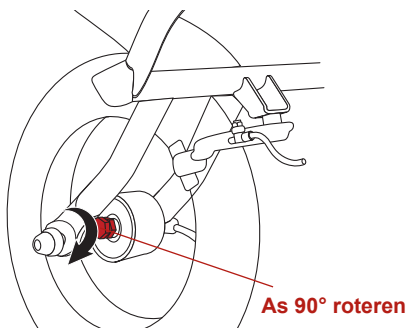

#### **7. Uitvoeren van roltest**

Als de wandelwagen naar links of rechts blijft trekken als hij rechtdoor wordt geduwd, ga dan door naar de volgende stap.

#### **8. Reorient The Front Wheel**

Open de snelsluitingen van het voorwiel en de voorrem. Verwijder het voorwiel en draai het om zodat de snelslithendel aan de kant ertegenover zit. Installeer het voorwiel weer, borg de snelslithendels van het wiel en de rem. Zie de paragrafen Voorwiel verwijderen en Installatie voorwiel.

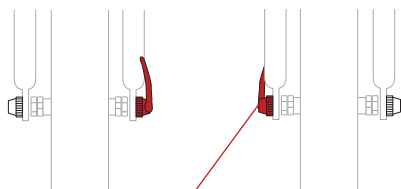

**Wiel opnieuw uitgericht met snelslithendel aan de kant ertegenover**

#### **9. Uitvoeren van roltest**

Als de wandelwagen naar links of rechts blijft trekken als hij rechtdoor wordt geduwd, ga dan door de paragraaf Sporen fijn afstellen.



## SPOREN FIJN AFSTELLEN

Om het sporen van de wandelwagen fijn af te stellen moeten de spoorknoppen worden gebruikt.

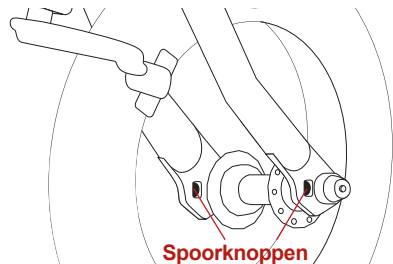

Indien de wandelwagen naar **RECHTS** trekt

### 1. Snelslithendel openen

Open de snelslithendel op het voorwiel. Het voorwiel hoeft niet te worden verwijderd. Zie de paragraaf Verwijderen van het voorwiel.

### 2. Bijstellen van de **RECHTER** spoorknop

Geef de **RECHTER** spoorknop één volledige draai met de wijzers van de klok mee; druk hierbij de rechterkant van het wiel naar voren en draai de snelsluiting opnieuw vast. Zie de paragraaf Installatie van voorwiel.

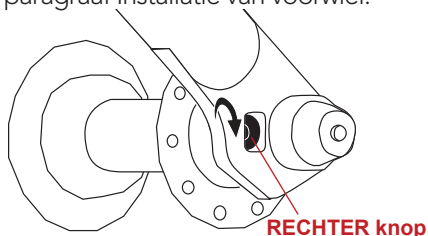

### 3. Uitvoeren van roltest

Roltest herhalen. Als de wandelwagen nog steeds naar rechts trekt, herhaal dan stap 1 en 2.

Indien de wandelwagen naar **LINKS** trekt

### 1. Snelslithendel openen

Open de snelslithendel op het voorwiel. Het voorwiel hoeft niet te worden verwijderd. Zie de paragraaf Verwijderen van het voorwiel.

### 2. De **LINKER** knop bijstellen

Draai de linkerknop één volledige draai met de wijzers van de klok mee en druk hierbij de linkerkant van het wiel naar voren. De snelsluiting opnieuw vastdraaien. Zie Installatie van voorwiel.

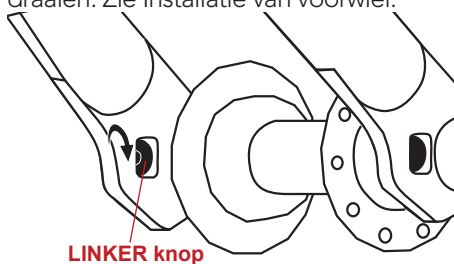

### 3. Herhalen van roltest

Als de wandelwagen nog steeds naar links trekt, herhaal dan stap 1 en 2.

## SCHOKINSTELLING SELECTEREN

### 1. Kind uit zitje weghalen

### 2. Zet de schokinstelling op positie 2

Druk de knop van de schokdemper in en trek tegelijkertijd de schuifknop naar de achterkant van de wandelwagen toe naar positie 2. De knop zal op zijn plaats "vastklikken" als hij op de juiste plaats is.

**HERHALEN** aan de kant ertegenover.

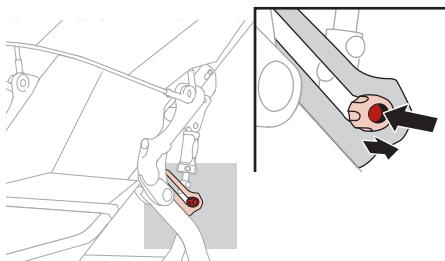

### Positie 1: **ZACHTER**

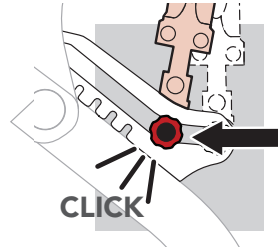

## Positie 2: HARDER

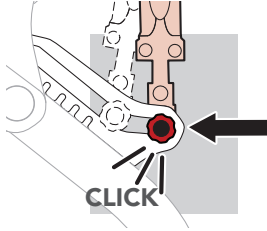

**N.B.:** Telkens wanneer de wandelwagen wordt gevouwen, gaat de wandelwagen in de standaardpositie ZACHTER staan.

## INSTELLEN VAN PARKEERREM

De parkeerrem voorkomt dat de wandelwagen beweegt tijdens laden en lossen. De parkeerrem is niet beoogd als rem om te stoppen.

### ⚠ WAARSCHUWING

De parkeerrem is niet beoogd als rem om te stoppen. De rem dient niet te worden gebruikt om de wandelwagen te vertragen of te stoppen, omdat de wandelwagen hierdoor abrupt zou kunnen stoppen, waardoor controleverlies kan ontstaan.

### ⚠ WAARSCHUWING

Parkeer niet op hellingen. De parkeerrem is bedoeld om de wandelwagen uitsluitend op vlakke oppervlakken te parkeren. Parkeer op hellingen kan tot gevolg hebben dat de wandelwagen omkiept of wegloopt.

Druk om de parkeerrem in te stellen de remstang met uw voet op het rode voetpedaal omlaag naar de vergrendelde positie – en zorg ervoor dat de vergrendelpin volledig in de vergrendelschijf valt.

## VERGRENDELDE POSITIE

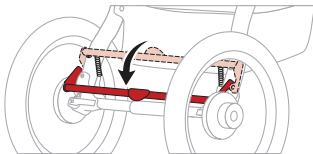

Probeer om de wandelwagen naar voren en achteren te rollen na instelling van de rem om de waarborgen dat de rem correct is ingesteld. Als de wandelwagen niet rolt, is de rem correct ingesteld.

Om de parkeerrem vrij te zetten tilt u het rode voetpedaal met uw voet omhoog, totdat de remstang omhoogspringt naar de volledige onvergrendelde positie.

## ONTGRENDELDE POSITIE

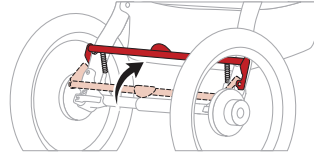

## KIND OP HET ZITJE VASTZETTEN

### ⚠ WAARSCHUWING

Dit voertuig is bedoeld voor kinderen vanaf 6 maanden en tot en met een gewicht van de inzittende van 17 kg. De maximale lengte van de inzittende is 112 cm. Overschrijd het maximum aan gewicht of lengte niet, omdat de wandelwagen instabiel wordt.

### ⚠ WAARSCHUWING

Voorkom ernstig letsel door eruit vallen of glijden. Gebruik altijd het tuigje van het zitje.

### ⚠ WAARSCHUWING

Gebruik altijd de kruisgordel in combinatie met de taille gordel.

### ⚠ WAARSCHUWING

Laat uw kind nooit met of zonder gebruik van de parkeerrem zonder toezicht in de wandelwagen.

### 1. Parkeerrem gebruiken

Roteer de parkeerrem omlaag naar de vergrendelde positie.

**N.B.:** De achterwielen moeten niet roteren wanneer de parkeerrem wordt gebruikt.

## 2. Kind op het zitje zetten

Leg één schoudergordel over iedere schouder heen. Plaats de kruisgordel tussen de benen.

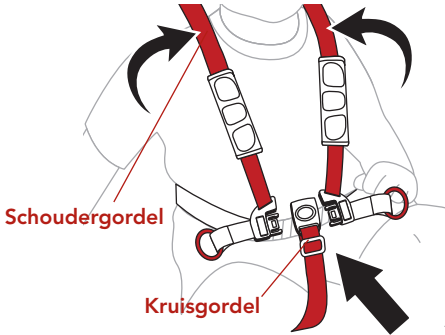

## 3. Schoudergordels vastmaken

Steek beide schoudergordelgespen in de gesp van de kruisgordel.

**N.B.:** De kruisgordel moet worden bijgesteld om comfortabel te passen.

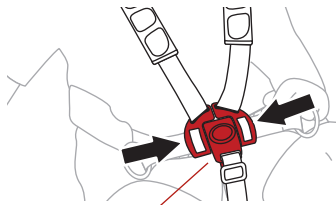

Gesp van kruisgordel

## 4. Hoogte van schoudergordel bijstellen

Stel de hoogte van de schoudergordel bij zodat deze net boven de schouderhoogte van het kind zit.

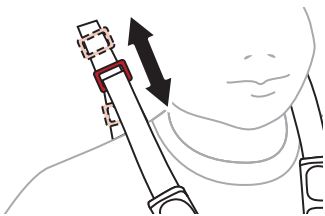

## 5. Schoudergordels bijstellen

Klittenbandkussentjes openen. Schuif de gesp omhoog of omlaag om de gordels bij te stellen. Het tuigje van de zitting moet goed passen en comfortabel zijn.

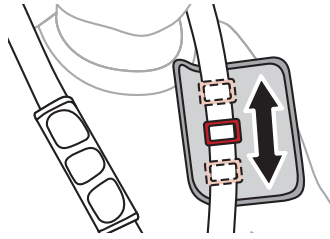

## 6. Schootgordels vasttrekken

Stel de schootgordels zodanig bij dat zij goed passen en comfortabel zijn.

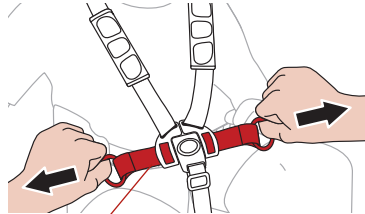

Schootgordel

## POLSBAND VASTMAKEN

De polsband is bedoeld om te helpen voorkomen dat de wandelwagen wegrolt, als u uw greep op de wandelwagen verliest. Zorg er bij het gebruik van de wandelwagen voor dat de band goed vastzit in een lus over uw pols.

## ⚠ WAARSCHUWING

Het niet-vastmaken van de polsband kan schade of letsel tot gevolg hebben.

## Polsband vastmaken

Sla de lus van de band goed om de pols.

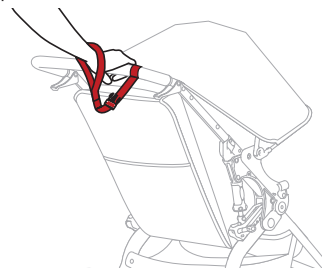

## ZITJE ACHTEROVER ZETTEN

### ⚠ WAARSCHUWING

Gebruik de parkeerrem voordat u het stoeltje bijstelt.

Houd de rugsteun goed vast terwijl u het zitje van de wandelwagen bijstelt.

#### 1. Stoel achterover zetten

Trek de gesp om het zitje achterover te zetten omhoog teneinde de verstelbare riemen los te maken.

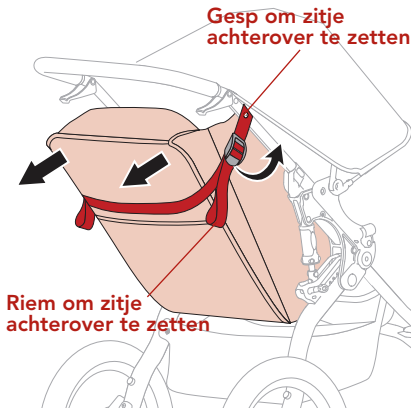

#### 2. Terugkeren naar rechtopstaande positie

Til om het zitje omhoog te brengen de achterkant ervan met één hand op en trek de verstelbare riem met de andere hand omlaag.

**HERHALEN** aan de kant ertegenover.

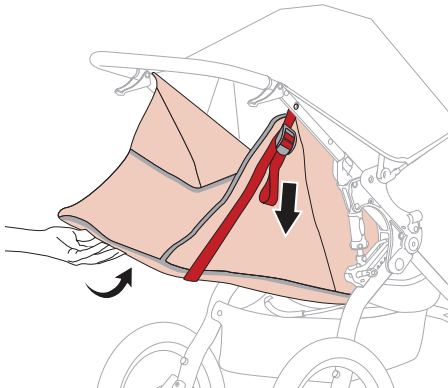

### ⚠ WAARSCHUWING

Wanneer het zitje volledig achterover staat, is het waarschijnlijker dat het achterover valt en een ongeval of letsel oplevert, omdat het zitje en/of de passagier contact kunnen maken met de grond vóór de stuurstang dat doet.

### ⚠ WAARSCHUWING

Ga altijd het joggen/terrein in met het zitje van de wandelwagen volledig rechtop. Door van de weg af te gaan met het zitje in een achterover hellende positie kunnen verlies van stabiliteit en letsel ontstaan.

## LUIFEL POSITIONEREN

#### 1. Luifel groter maken

Roteer de luifel weg van de stuurstang voor extra schaduw.

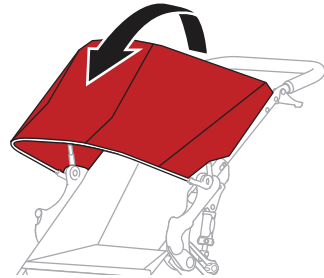

#### 2. Luifel terugtrekken

Duw de luifel naar de stuurstang toe.

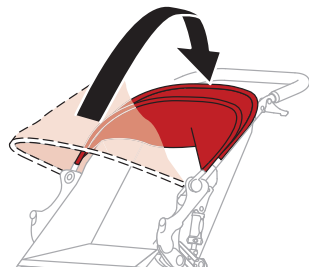

## ACCESSOIREADAPTER

Deze BOB wandelwagen is voorzien van een accessoireadapter waardoor BOB wandelwagenaccessoires zoals het snackblad of de autostoeladapter voor jonge kinderen gemakkelijk vastgemaakt kunnen worden.

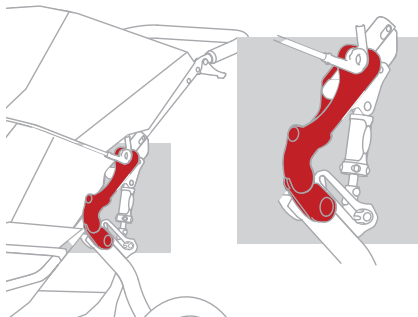

Het vastmaken van BOB accessoires verloopt eenvoudig en gemakkelijk met dit drukknop-, blokkeer- en deblokkeerontwerp. Met de accessoireadapter kunnen ook veel accessoires blijven zitten wanneer de wandelwagen opgevouwen wordt. Zie de paragraaf Wandelwagenaccessoires in deze handleiding voor meer informatie over alle beschikbare accessoires.

## REISSYSTEEMADAPTER

### AUTOSTOELADAPTER VOOR JONGE KINDEREN

Door de BOB autostoeladapter kunt u toonaangevende autostoelmodellen voor jonge kinderen gemakkelijk met de BOB accessoireadapterfunctie vastmaken aan een BOB wandelwagen.

Installatie van de reissysteemadapter:

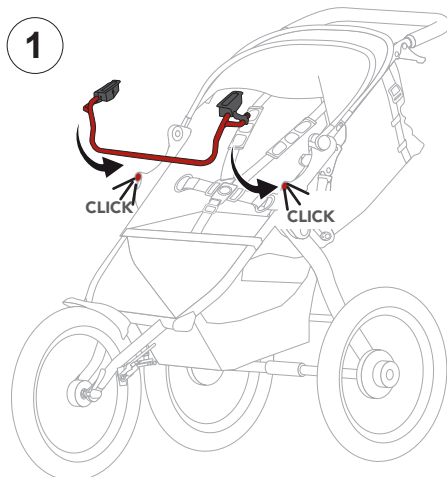

Verwijdering van de reissysteemadapter:

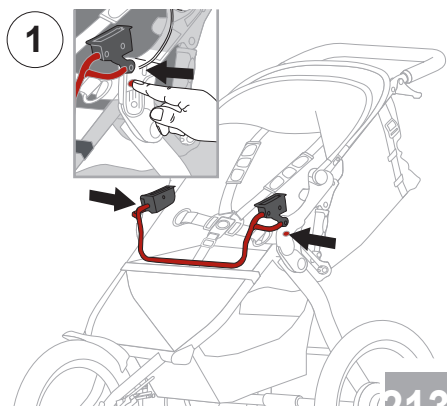

2

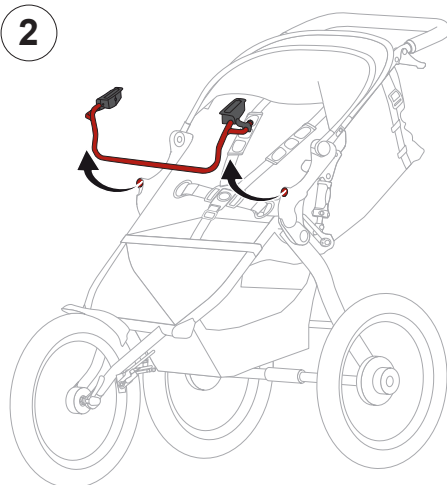

## WEERAFSCHERMING

De weerafscherming is te koop als accessoire en zit niet opgenomen in uw doos.

### ⚠ WAARSCHUWING

**Bij gebruikmaking van de weerafscherming moet de achterflap dienovereenkomstig worden aangebracht om een goede luchtstroming naar het kind te waarborgen.**

#### 1. Bijstellen van de positie van het zitje

Trek aan de verstelbare riemen van het zitje om de achterkant van het zitje rechtop te zetten.

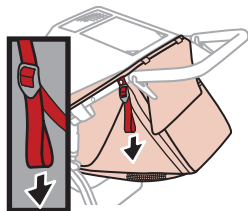

#### 2. Vensterafdekking opbergen

Sla de vensterafdekking op in de zak om de luifelriempjes bloot te leggen.

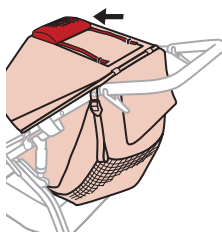

#### 3. Aan luifelriempjes trekken

Trek aan de luifelriempjes en maak deze vast aan de klittenbandstrips aan de achterkant van de luifel.

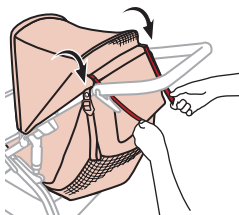

#### 4. Luifel opslaan

Zet de achtersteun van de luifel tegen de stuurstang en vouw de luifel flap omhoog over de luifel en verbind hem met de klittenbandstrips. Inspecteer de opening aan de achterkant van de wandelwagen om te controleren of de ruimte tussen de bovenkant van de achterkant van het zitje en de luifel vrij is.

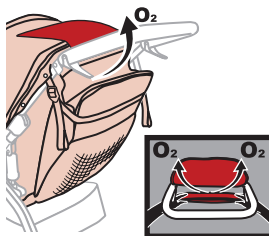

Na installatie van de weerafscherming, controleer dan of de luchtopeningen op de weerafscherming in lijn liggen met de ruimte boven de achterkant van het zitje en alle overige luchtopeningen vrij zijn van obstructie.

## ONDERHOUD

### WAARSCHUWING

Controleer de bandenspanning telkens vóór gebruik.

### REINIGING

Het weefsel heeft een vlekbestendige behandeling ondergaan waardoor reinigen meestal gemakkelijk is. Gebruik een spons met een oplossing van zachte zeep en koud water (maximale temperatuur 100 °F / 38 °C). Grondig spoelen met schoon water om zeep te verwijderen, dan drogen aan de lucht. Gebruik geen schoonmaakmiddel.

### REGELMATIGE INSPECTIES

Wij adviseren om uw wandelwagen telkens vóór gebruik te inspecteren. Controleer de bandendruk. Controleer of alle schroeven, koppelpunten en bevestigingsmiddelen vastzitten. Controleer alle wielen om er zeker van te zijn dat zij veilig vastgeklemd zijn. Controleer of er scheuren of buitensporige slijtage van het weefsel is. Wij adviseren u om uw wandelwagen naar een daartoe aangewezen BOB dealer te brengen voor periodieke inspectie en service.

## OPSLAG

Het is het beste om uw wandelwagen binnen op te slaan als deze niet in gebruik is. Hierdoor zal hij er langer aantrekkelijk uitzien. Door langdurige blootstelling aan de ultraviolette stralen van de zon kunnen het weefsel, de banden en de plastic onderdelen vaal worden en beschadigd raken.

## LADING

De wandelwagen is voorzien van twee kleine zitting zakken voor uw kind, een achterzak bij het zitje en een onderste boodschappenmandje onder de wandelwagen.



### WAARSCHUWING

Het toevoegen van gewicht aan de achterkant van het zitje verandert het zwaartepunt van het wandelwagentje, en vergroot de mogelijkheid dat het achterover zal kantelen, waardoor letsel ontstaat. Om deze reden moeten lasten in de achterzak van het zitje nooit zwaarder zijn dan 1 kg en is het maximale draagvermogen van het onderste boodschappenmandje 4 kg.

Hoewel de achterkant van het zitje opgevuld is, is het belangrijk om eraan te denken dat het kind hier tegenaan leunt.

### WAARSCHUWING

Plaats geen scherpe objecten in de achterzak van de zitting. Door tegen scherpe objecten in de achterzak van het zitje te leunen kan de inzittende letsel oplopen.

## WANDELWAGEN ACCESSOIRES

BOB biedt een complete lijn accessoires voor uw Revolution wandelwagen aan. Ga naar onze website voor volledige details.

### WARM FUZZY (WARM DONZIG)

Maak een wandeling met uw kind warmer en comfortabeler. De `Warm Fuzzy` is een opgevulde fleec zittingvoering die in ieder zitje van een BOB wandelwagen kan worden geplaatst.

### WEERAFSCHERMING

Het waterbestendige ontwerp van de weersafscherming helpt om uw kind te beschermen tegen regen en wind, terwijl het nog steeds zicht heeft op de wereld. Zie pagina 19 a.u.b. voor het gebruik ervan.

## ZONNESCHERM

Het speciaal ontworpen mazen-scherm van het zonnenscherm reduceert de schadelijke ultraviolette UVA/UVB-stralen van de zon en helpt mee om een barrière tegen wind en vliegende insecten te leveren.

## LUIERZAK

Klikt rechtstreeks vast op alle BOB wandelwagens voor één kind en Duallie® wandelwagens. Inclusief schoudergordel, verschoningskussen en verwijderbaar waterbestendig inzetstuk.

## SNACKBLAD

Het snackblad kan met de BOB accessoireadapterfunctie gemakkelijk in iedere BOB wandelwagen worden gezet en brengt snacks en drinkbekers binnen handbereik van uw kind. Vouwt op met de wandelwagen.

## BEPERKTE GARANTIE

Wij verlenen voor deze wandelwagen 2 jaar garantie op fabrieks- of materiaalfouten. De garantieperiode begint op de dag van aankoop. Bewaar de kwitantie a.u.b. als bewijs van aankoop.

Retourneer bij klachten de wandelwagen samen met de kwitantie. De garantie is beperkt tot wandelwagens die op de juiste wijze zijn behandeld en in schone en goede staat worden getourneerd.

De garantie dekt geen:

- natuurlijke slijtage en schade vanwege buitensporige belasting.
- schade veroorzaakt door ongeschikt of onjuist gebruik.

## GARANTIE OF NIET?

**Weefsels:** Al onze weefsels voldoen aan de hoogste eisen met betrekking tot kleurbestendigheid tegen UV-straling. Alle stoffen verkleuren

echter als zij aan UV-straling worden blootgesteld. Dit is geen materiaal-fout, maar normale slijtage waarvoor geen garantie wordt verleend.

**Gesp:** Als er problemen met de gesp ontstaan, zijn deze vaak het gevolg van vuil dat afgewassen kan worden. Neem voor garantieservice a.u.b. onmiddellijk contact op met uw dealer. U ontvangt advies en assistentie. Bij het verwerken van claims zijn productspecifieke afschrijvingstarieven van toepassing. Wij verwijzen u hiervoor naar de bij de dealer aangegeven algemene bedrijfsvoorwaarden.

## GEbruIK, ZORG EN ONDERHOUD:

De wandelwagen moet worden behandeld volgens de instructies. Wij wijzen er uitdrukkelijk op dat uitsluitend originele accessoires of onderdelen mogen worden gebruikt.

## SERIENUMMER

Maak de wandelwagen open. Kijk aan de achterkant van de wandelwagen aan de binnenkant van de rechter draaiarm.

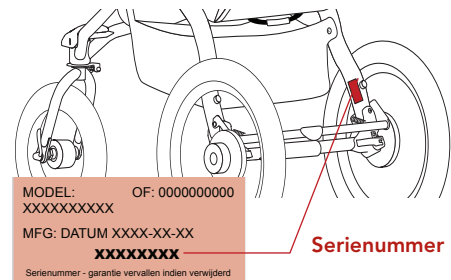

Copyright © 2012

**BRITAX RÖMER Kindersicherheit GmbH**

www.britax.eu

216